



Made for Denmark

PRISLISTE FEBRUAR 2024

LOFTTRAPPER,
HEMSESTIGER & SKUNKLEMME



**DET
KOMPLETTE
PROGRAM**



A man and a woman are shown in a room, using a retractable wooden loft ladder. The man is on the ladder, holding a wicker basket and a box with a polka-dot pattern. The woman is on the ground, holding the same polka-dot box. The ladder is made of light-colored wood and is extended from the ceiling. In the background, there is a dark door with horizontal lines. In the foreground, there is a wooden toy tricycle with a wheel and the brand name 'göralek' visible. A white storage box and a wicker basket are also visible on the floor.

LOFTTRAPPER



Med en kvalitetstrappe fra FAKRO, får du mulighed for at få adgang til dit loftsrums på en enkel og økonomisk måde uden fastmonterede trapper i hjemmet.

PLADSBESPARENDE

En FAKRO trappe kræver meget begrænset med plads når stigen foldes ud og når den samles igen.

LEVERES KOMPLET

FAKRO lofttrapper leveres altid komplette så man ikke selv skal til at samle dem. Montagesystemet gør det muligt for én person at montere trappen, samt at tilpasse trappens længde til højden i rummet.

BRUGERVENLIG BETJENING

Konstruktionen af FAKRO lofttrapper er gennemtænkt og logisk hvilket betyder, at betjeningen af trappen er meget enkel og lige til. Lofttrapperne leveres standard med en betjeningsstang.

EKSTRAUDSTYR

Du kan frit vælge mellem forskelligt ekstraudstyr til dine lofttrapper.

ENERGI

FAKROs produkter lever alle op til tidens krav om høj energieffektivitet i boligen.

KVALITET & GARANTI

FAKRO er en af verdens største producenter af trapper, stiger og skunklemme til ethvert formål og vi ved at det er billigst at producere kvalitet. Vi yder derfor 3 års fuld garanti på hele programmet.



PRODUKTOVERSIGT

MARKEDETS STÆRKESTE PROGRAM AF LOFTTRAPPER

LWK Komfort 36



FAKRO LWK Komfort 36 lofttrappen er den høje standard, som forener smukt design med brugervenlighed og værdi for pengene.

LWL Extra 56



FAKRO LWL Extra 56 lofttrappen er luksusbmodellen, som forener en forbedret U-værdi med et ekstra gelænder og en gasfjeder-anordning til at lette betjeningen.

LTK Energy 66



FAKRO LTK Energy 66 lofttrappen kombinerer et meget lavt varmetab med høj brugervenlighed til en god pris.



Beskyttelsesfødder (kun ved 3 segmenter)



Hvid lem



Tætningsliste



Gelænder



Skridsikre trin



Ekstraudstyr kan købes



Beskyttelsesfødder



Hvid lem



Tætningsliste



Ekstra gelænder



Skridsikre trin



Gasfjeder



Let at montere



Ekstraudstyr kan købes



Klarlakerede trin



Beskyttelsesfødder (kun ved 3 segmenter)



Hvid lem



Dobbel tætningsliste



Gelænder



Skridsikre trin



Let at montere



Ekstraudstyr kan købes



Klarlakerede trin

* Producentens egne beregninger

LWT Super Energy 80



U=0,51
W/m²K

4
KLASSE
EN12207

MAX
160
kg

NYHED

STANDARD
EN
14975

FAKRO LWT Super Energy 80 loftrappen anbefales til byggeri med meget stort fokus på energioptimering, hvor vægten er lagt på at formindske varmetabet mest muligt året rundt.

LWF 60



EN 13501-2
EI. 60

U=0,64*
W/m²K

MAX
160
kg

STANDARD
EN
14975

FAKRO LWF60 Brandsikker loftrappen med en brandmodstand på 60 min. i tilfælde af brand. Loftrappen er tilmed designet med fokus på komfort og brugervenlighed i dagligdagen.

 Beskyttelsesfødder
(kun ved 3 segmenter)

 Hvid lem

 Tre tætningslister
x3

 Gelænder

 Skridsikre trin

 Let at montere

 Ekstraudstyr kan købes

 Klarlakerede trin

 Beskyttelsesfødder
(kun ved 3 segmenter)

 Hvid lem, brandsikker

 Tre tætningslister
x3

 Gelænder

 Skridsikre trin

 Ekstraudstyr kan købes

PRODUKTOVERSIGT

MARKEDETS STÆRKESTE PROGRAM AF LOFTTRAPPER

LWF 60 SL



FAKRO LWF 60 SL Brandsikker lofttrappen med en brandmodstand på 60 min. i tilfælde af brand. Lofttrappen er tilmed designet med fokus på komfort og brugervenlighed i dagligdagen. På SL-versionen medfølger lås med nøgle, så man kan aflåse den udefra.

LML LUX 36



FAKRO LML Lux 36 lofttrapper byder på en række detaljer, som normalt kun findes på langt dyrere metaltrapper fx justerbare fødder og et gelænder. Den er produceret i stål og godkendt til at klare en samlet vægt på 200 kg.

LMP EXTRA 36



FAKRO LMP Extra 36 lofttrapper er op til 366 cm lang og kan dermed nå steder hvor de færreste lofttrapper kan nå. Den er produceret i stål og kan tage en samlet vægt på op til 200 kg.

* Producentens egne beregninger



Beskyttelsesfødder (kun ved 3 segmenter)



Hvid lem, brandsikker



Tre tætningslister



Gelænder



Skridsikre trin



Ekstraudstyr kan købes



Justerbare fødder



Hvid lem



Kantliste



Tætningsliste



Gelænder



Skridsikre trin



Ekstraudstyr kan købes



Hurtig montage



Beskyttelsesfødder



Hvid lem



Tætningsliste



Gelænder



Skridsikre trin



Ekstraudstyr kan købes



Loftet op til 366 cm

LMF 60



FAKRO LMF 60 Brandsikker lofttrappen med en brandmodstand på 60 min. i tilfælde af brand. Produceret i stål med samlet vægt på op til 200 kg. LMF lofttrappen kan også bestilles i en version med en brandmodstand på 120 min. – spørg venligst FAKRO.

LST



FAKRO LST Saxe lofttrappen er en smart måde at løse pladsproblemer på. Trappen er skræddersyet til små rum, hvor en almindelig lofttrappe ikke passer ind. Derudover er Saxe-trappen meget fleksibel og man kan både tilføje flere trin og fjerne dem efter behov.

LSF 60



FAKRO LSF 60 Saxe Brandsikker lofttrappen fungerer som en branddør i tilfælde af brand. Trappen er skræddersyet til små rum, hvor en almindelig lofttrappe ikke passer ind.



Beskyttelsesfødder



Hvid lem, brandsikker



Tre tætningslister



Gelænder



Gelænder op til 360cm



Skridsikre trin



Ekstraudstyr kan købes



Lofter op til 360cm



Hvid lem



Kantliste



Tætningsliste



Skridsikre trin



Trinene kan af- og påmonteres



Ekstraudstyr kan købes



Hurtig montage



Stigen kan tilpasses lofthøjde



Hvid lem, brandsikker



Kantliste



Skridsikre trin



Trinene kan af- og påmonteres



Hurtig montage



Stigen kan tilpasses lofthøjde



Ekstraudstyr kan købes

FOLDE- TRAPPER TRÆ



KARM

Karmen er udført i træ eller metal. Dens specielle konstruktion gør den nem at montere, idet den er udstyret med kantlister, som i forbindelse med montagesystemet gør det enkelt og hurtigt at fastgøre lofttrappen i loftet. I Karmen er der tilmed monteret en tætningsliste, som garanterer den rigtige tæthed.

SIKKER I BRUG

Den anvendte mekanisme gør betjeningen af trappen let og sikker. Når lemmen er afsikret, åbner den sig langsomt og samtidig holdes lemmen helt åben og smækker ikke i.

HÆNGSLER

Patenterede hjørnehængsler afstiver rammen og forhindrer at længden på dens diagonaler ikke ændrer sig. Takket være dette deformeres rammen ikke, og garanterer derved en korrekt og langvarig brug af trapperne.

LEMMEN

Denne er udført i træ og kan leveres som standard, thermo eller brandsikker. Lemmen er hvid på alle vore trapper og det rød-lakerede gelænder, som er tilmed er standard hos FAKRO, sikrer en behagelig brug af trappen.

TRIN

De riller som er fræset ind i trinnene, sikrer brugeren imod udskridning under anvendelse af trappen. Det er en detalje, som man udelukkende ser på kvalitetstrapper.

LEVERES KOMPLET

FAKRO lofttrapper leveres altid komplette så man ikke selv skal til at samle dem. Montagesystemet gør det muligt for én person at montere trappen, samt at tilpasse trappens længde til højden i rummet.

FØDDER

Fødder udført i kunststof sikrer gulvoverfladen mod ridser, og ydermere **stabiliserer de stigen.**

STIGE

Lofttrappen kan være udført i 3 eller 4 segmenter. Stigen er udarbejdet i kvalitetstræ, som er med til at øge komforten, sikkerheden og holdbarheden.



LWK

Komfort 36

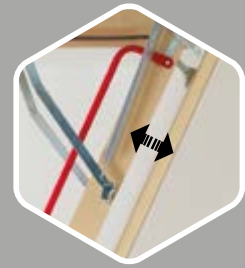

Klappens hængsler styrer dens bevægelser, hvorfor stigen ved åbning af lågen automatisk foldes ud, og gør det muligt let at anvende trappen.



Begrænset vægt og nyudviklet metode til indsætning af lågen med såkaldte "klik" gør det muligt for én person at montere trappen.



Thermo-isoleret, hvid lem samt skridsikre trin, som er ført ud over stignens sidestykker.



FAKRO LWK Komfort 36 er Danmarks mest solgte lofttrappe i denne kategori. Trappen forener smarte detaljer med høj kvalitet og brugervenlighed.



Beskyttelsesfødder (kun ved 3 segmenter)



Hvid lem



Tætningsliste



Gelænder



Skridsikre trin



Ekstraudstyr kan købes

Tekniske data:

tilladt belastning 160 kg
varmetabs-koefficient U = 1,1 W/m²K
tykkelsen af den termiske isolering 3 cm
lemmens tykkelse 3,6 cm

Leveres komplet samlet og klar til montage!



3 års
garanti

DIMENSIONER

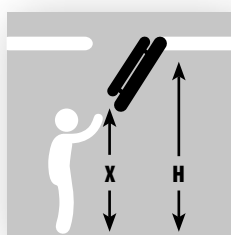

Har du brug for lofttrapper i andre størrelser end de viste på denne side - spørg venligst FAKRO.

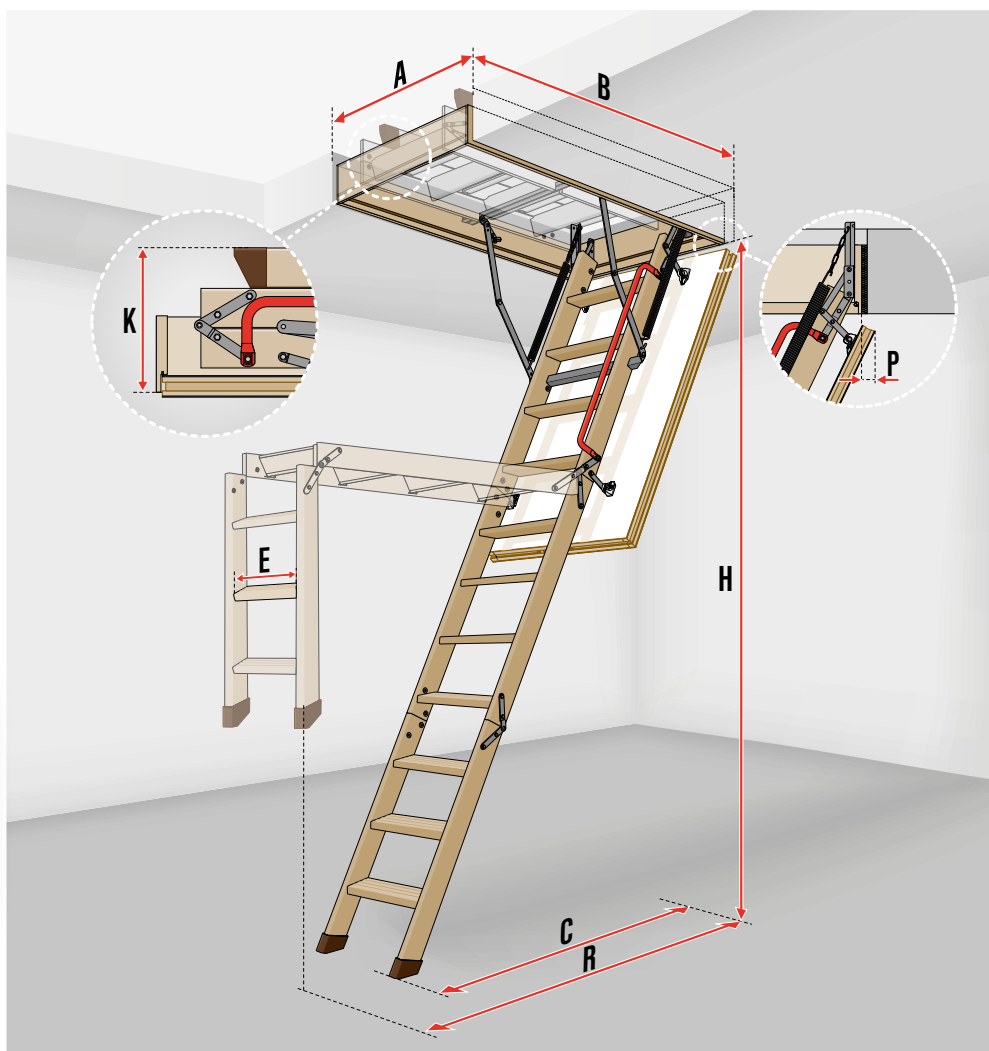

TRAPPENS MÅL

Mål på åbningen i loftet	AxB	60x94	60x100	60x111	60x120	60x130	70x94	70x100	70x111	70x120	70x130	70x140	60x130	60x140	70x130	70x140	
Højden i lokalet [cm]	H	280											305				
Højden i lokalet [cm] Minimum	H _{min}	250			232			250			232				246		
Betjeningshøjde i brug	X	240			215			240			215				225		
Karmens ydre mål [cm]		58x92,4	58x98,4	58x109,4	58x118,4	58x128,4	68x92,4	68x98,4	68x109,4	68x118,4	68x128,4	68x138,4	58x118,4	58x138,4	68x128,4	68x138,4	
Karmens indre mål [cm]		54x88	54x94	54x105	54x114	54x124	64x88	64x94	64x105	64x114	64x124	64x134	54x124	54x134	64x124	64x134	
Højde på sammenfoldede trappe [cm]	K	35			27			35			27						
Svingafstand [cm]	R	128		153		156		128		153		156		175			
Afstand efter at stigen er foldet ud [cm]	C	120											135				
Pladen trækkes tilbage når den åbnes	P									4							
Karmens højde [cm]										14							
Antal segmenter		4			3			4			3						

STIGENS PARAMETRE

Trinnenes længde [cm]	E	34													
Trinnenes bredde [cm]		8													
Afstand mellem trinnene [cm]		25													
Tykkelsen på trinnet [cm]		2													

PRISER PÅ LOFTTRAPPER

Trappens handelsmål	60x94	60x100	60x111	60x120	60x130	70x94	70x100	70x111	70x120	70x130	70x140	60x130	60x140	70x130	70x140	
Højden i lokalet [cm]	280											305				
Version med 3 segmenter																
EAN			5900988645048	5900988645017	5900988645024			5900988645147	5900988645116	5900988645123	5900988645130	5900988645512	5900988645529	5900988645536	5900988645543	
Pris i kr. ekskl. moms	-	-	2300	1600	2300	-	-	2300	1600	2300	2300	2300	2300	2300	2300	
Version med 4 segmenter																
EAN	5900988645079	5900988645062				5900988645178	5900988645161									
Pris i kr. ekskl. moms	2200	2300	-	-	-	2200	2300	-	-	-	-	-	-	-	-	

LWL

Extra 56



FAKRO LWL EXTRA 56

lofttrappen er trappen, der giver lidt mere af det hele. Uw-værdien er nu helt nede på 0,74 og det kendte komfortudstyr som to gribelister og en mekanisme, der letter åbne-og lukkefunktionen på trappen er standard.



Det dobbelte isoleringssystem garanterer en bedre energieffektivitet.

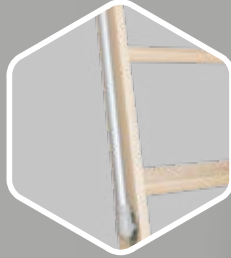

Denne innovative mekanisme letter brugen af stigen betragteligt.



Kort afstand fra stigens sidste trin og op til loftgulvet.



Den såkaldte **click-montage** gør det muligt for én person at installere lofttrappen.



Thermoisolering med en tykkelse på 56 mm og som beskytter mod varmetab.

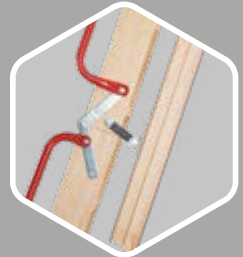

Den ekstra gribeliste (gelænder) øger sikkerheden ved brugen af trappen betydeligt.



Beskyttelsesfødder



Skridsikre trin



Hvid lem



Gasfjeder



Tætningsliste



Let at montere



Ekstra gelænder



Ekstraudstyr kan købes

Tekniske data:

maksimal belastning 160 kg
varmetabs-koefficient U = 0,74 W/m²K
tykkelsen af den termiske isolering 5 cm
lemmens tykkelse 5,6 cm

Leveres komplet samlet og klar til montage!



3 års
garanti

DIMENSIONER

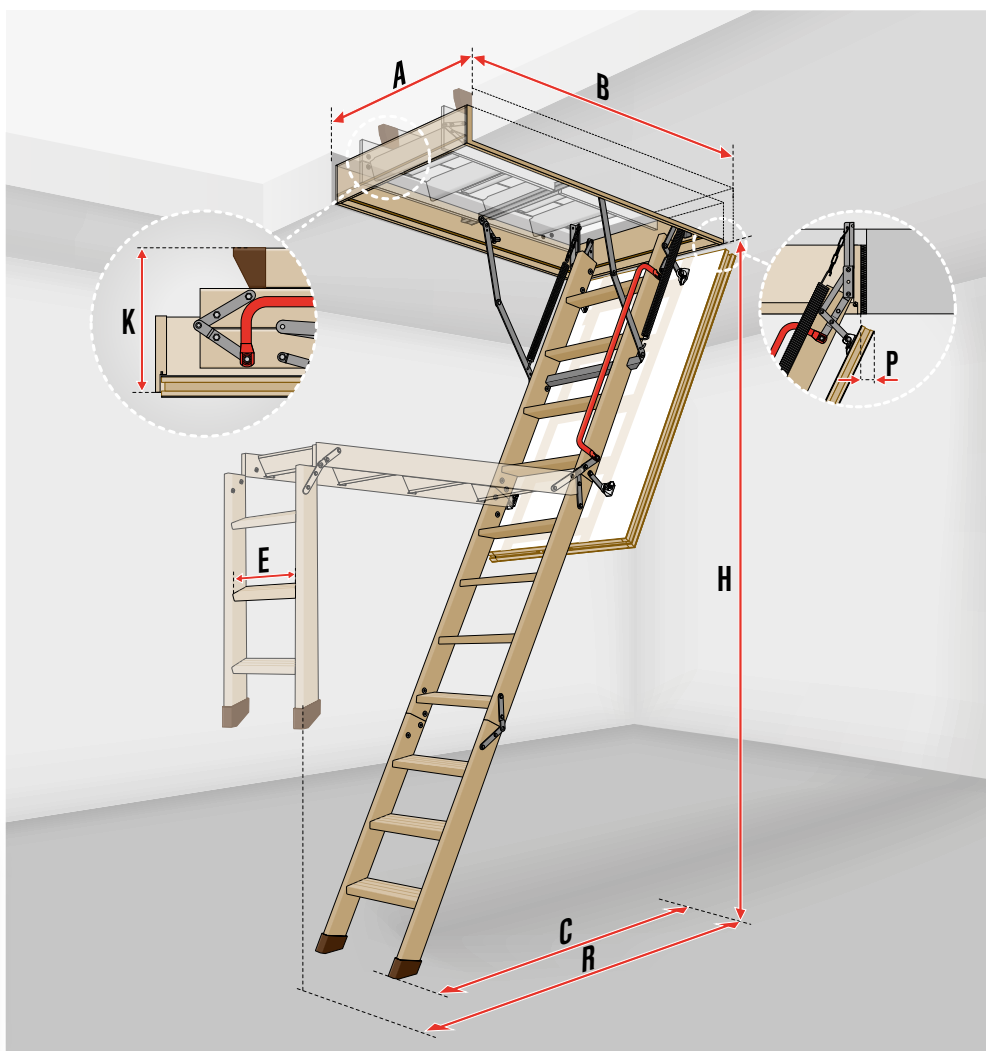
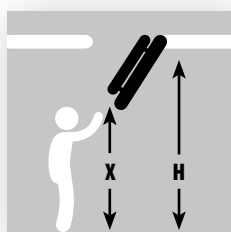

TRAPPENS MÅL

Mål på åbningen i loftet [cm]	AxB	60x120	70x120	70x140
Højden i lokalet [cm]	H		280	
Højden i lokalet [cm] Minimum	H _{min.}		260	
Betjeningshøjde i brug	X		215	
Karmens ydre mål [cm]		58x118,4	68x118,4	68x138,4
Karmens indre mål [cm]		54x114	64x114	64x134
Højde på sammenfoldede trappe [cm]	K		30	
Svingafstand [cm]	R		156	
Afstand efter at stigen er foldet ud [cm]	C		120	
Karmens højde [cm]			14	
Pladen trækkes tilbage når den åbnes	P		6	
Antal segmenter			3	

STIGENS PARAMETRE

Trinnenes længde [cm]	E	30	34
Trinnenes bredde [cm]			8
Afstand mellem trinnene [cm]			25
Tykkelsen på trinnet [cm]			2

PRISER PÅ LOFTTRAPPER

Trappens handelsmål [cm]		60x120	70x120	70x140
Højden i lokalet [cm]	H		280	
EAN		5901827803971	5901827803988	5901827804008
Pris i kr. ekskl. moms		1800	1800	2400

LTK

Energy 66

4
KLASSE
EN12207

STANDARD
EN
14975

U=0,68
W/m²K

FAKRO LTK Energy 66
lofttrappen kombinerer
lavt varmetab med største
brugervenlighed og
sikkerhed, dertil fokus på
værdi-for-pengene.



Den lave vægt og
isætning af lemmen med
Click-systemet letter
montagen.



Dobbelt tætningsystem
garanterer en fremragende
tæthed.



Dobbelt tætningsystem
garanterer et særdeles
lavt varmetab.



Den thermoisolerede lem med
en tykkelse på 6,6 cm beskytter
effektivt mod varmetab.



**TRÆ-
TRAPPER**



Beskyttelsesfødder
(kun ved 3 segmenter)



Hvid lem



Dobbelt tætningsliste



Gelænder



Skridsikre trin



Let at montere



Ekstraudstyr kan købes



Klarlakerede trin

Tekniske data:

maksimal belastning 160 kg
varmetabs-koefficient U = 0,68 W/m²K
tykkelsen af den termiske isolering 6 cm
lemmens tykkelse 6,6 cm

Leveres komplet samlet og klar til montage!



3 års
garanti

DIMENSIONER

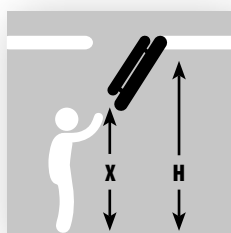

Har du brug for
lofttrapper i andre størrelser
end de viste på denne side
- spørg venligst FAKRO.

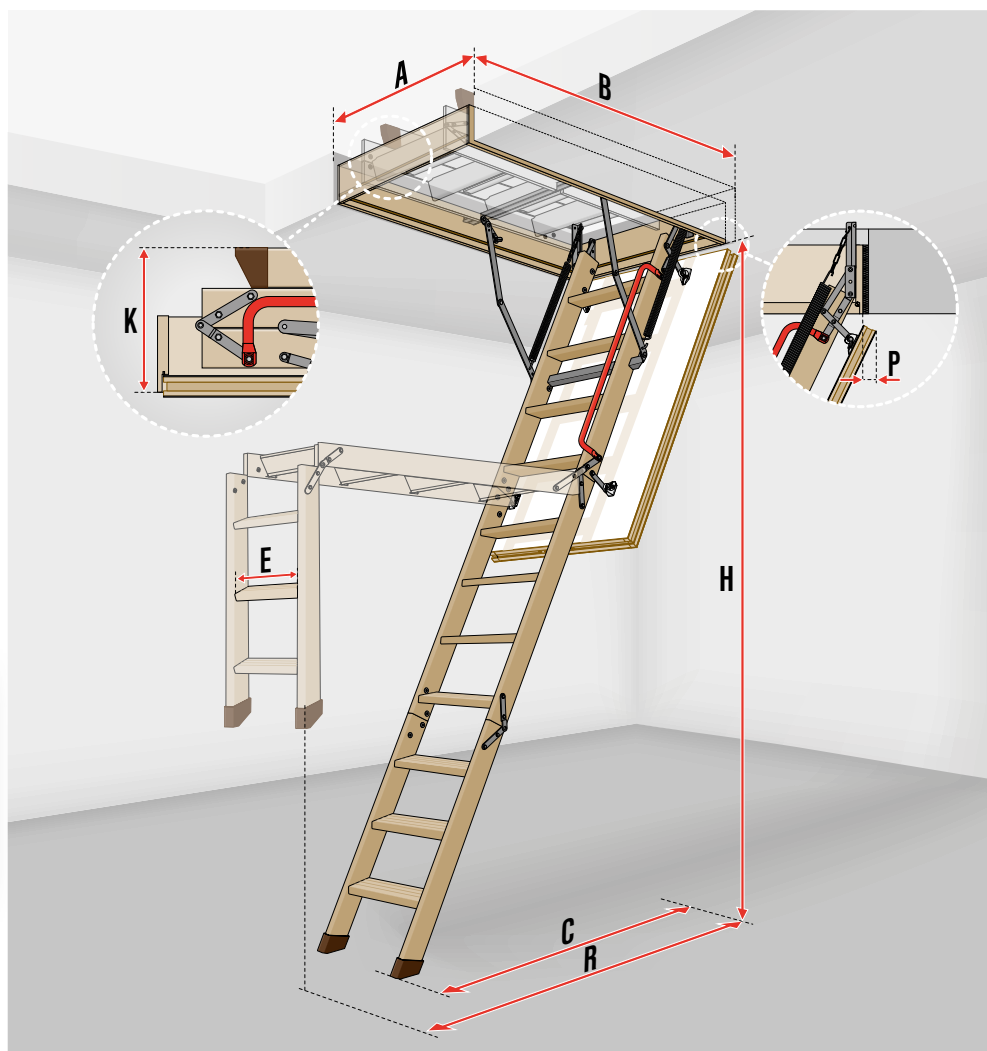

TRAPPENS MÅL

Mål på åbningen i loftet [cm]	A x B	55x100	55x120	60x100	70x100	60x120	70x120	70x130	70x140	60x130	70x130	70x140
Højden i lokalet [cm]	H	280										305
Højden i lokalet [cm] Minimum	H _{min.}	253	235	253		235				243		
Betjeningshøjde i brug	X	230	210	230		210				230		
Karmens ydre mål [cm]		53x98,4	53x118,4	58x98,4	68x98,4	58x118,4	68x118,4	68x128,4	68x138,4	58x128,4	68x128,4	68x138,4
Karmens indre mål [cm]		49x94	49x114	54x94	64x94	54x114	64x114	64x124	64x134	54x124	64x124	64x134
Højde på sammenfoldede trappe [cm]	K	42	35	42		35						
Svingafstand [cm]	R	136	164	136		164				178		
Afstand efter at stigen er foldet ud [cm]	C	123	129	123		129				139		
Pladen trækkes tilbage når den åbnes	P							3				
Karmens højde [cm]								18				
Antal segmenter		4	3	4						3		

STIGENS PARAMETRE

Trinnenes længde [cm]	E	30		34					
Trinnenes bredde [cm]		8							
Afstand mellem trinnene [cm]		25							
Tykkelsen på trinnet [cm]		2							

PRISER PÅ LOFTTRAPPER

Trappens handelsmål [cm]		55x100	55x120	60x100	70x100	60x120	70x120	70x130	70x140	60x130	70x130	70x140
Højden i lokalet [cm]	H	280										305
EAN		5900988647202	5900988647226	5900988647066	5900988647165	5900988647011	5900988647110	5900988647127	5900988647134	5900988647516	5900988647530	5900988647547
Pris i kr. ekskl. moms		2400	2400	2600	2600	2000	2000	2600	2600	2900	2900	2900

LWT

Super Energy 80

4
KLASSE
EN12207

STANDARD
EN
14975

U=0,51
W/m²K

FAKRO LWT Super Energy 80

lofttrappen anbefales til byggeri med meget stort fokus på energioptimering, hvor vægten er lagt på at formindske varmetabet mest muligt mens man bibeholder højeste komfort og kvalitet.



En særdeles begrænset vægt og nytænkte metoder til at fastgøre lemmen ved hjælp af en såkaldt clickmontage gør det muligt for en enkelt person at installere trappen.



Hængslerne på trappelemmen styres af bevægelser, hvilket gør, at når den åbnes bevæger stigen sig automatisk væk fra klappen, og gør det muligt at benytte trappen på en behagelig og ukompliceret måde.



Beskednen afstand fra stigens sidste trin til loftsgulvet.



Lemmen er fyldt med det termoiserende materiale polystyren og er 8 cm bred. Den udgør en fremragende barriere mod varmetab.

TRÆ-TRAPPER



Beskyttelsesfødder (kun ved 3 segmenter)



Hvid lem



Tre tætningslister



Gelænder



Skridsikre trin



Let at montere



Ekstraudstyr kan købes



Klarlakerede trin

Tekniske data:

tilladt belastning 160 kg
varmetabs-koefficient U = 0,51 W/m²K
tykkelsen af den termiske isolering 7,4 cm
lemmens tykkelse 8 cm

Leveres komplet samlet og klar til montage!



3 års
garanti

DIMENSIONER

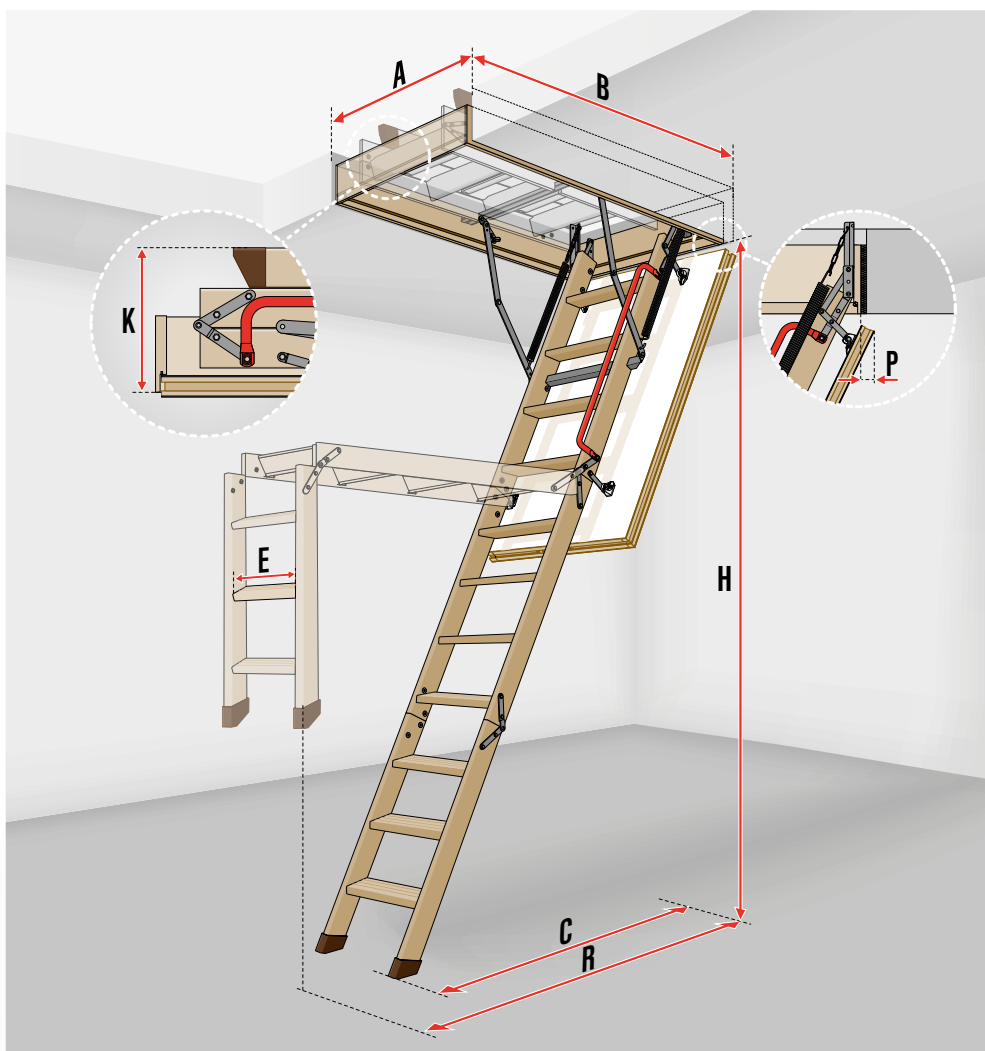
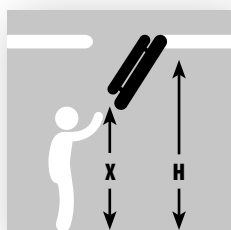

TRAPPENS MÅL

Mål på åbningen i loftet [cm]	AxB	55x100	60x120	70x120	70x130	70x140	60x130	70x130	70x140	
Højden i lokalet [cm]	H	280						305		
Højden i lokalet [cm] Minimum	H _{min.}	253	234				242			
Betjeningshøjde i brug	X	230	210						230	
Karmens ydre mål [cm]		53x98,4	58x118,4	68x118,4	68x128,4	68x138,4	58x128,4	68x128,4	68x138,4	
Karmens indre mål [cm]		49x94	54x114	64x114	64x124	64x134	54x124	64x124	64x134	
Højde på sammenfoldede trappe [cm]	K	33								
Svingafstand [cm]	R	160					175			
Afstand efter at stigen er foldet ud [cm]	C	127					135			
Pladen trækkes tilbage når den åbnes	P						6,5			
Karmens højde [cm]							22			

STIGENS PARAMETRE

Trinnes længde [cm]	E	30								
Trinnes bredde [cm]							8			
Afstand mellem trinene [cm]							25			
Tykkelsen på trinnet [cm]							2			

PRISER PÅ LOFTTRAPPER

Trappens handelsmål [cm]		55x100	60x120	70x120	70x130	70x140	60x130	70x130	70x140	
Højden i lokalet [cm]	H	280						305		
EAN		5900988631201	5900988631010	5900988631119	5900988631126	5900988631133	5900988631515	5900988631539	5900988631546	
Pris i kr. ekskl. moms		3200	2200	2200	3400	3400	3500	3700	3900	

LWF 60

Brandsikker
Super-thermo



FAKRO LWF 60

Brandsikker lofttrappe med en brandmodstand på 60 min. i tilfælde af brand. Lofttrappen er tilmed designet med fokus på komfort og brugervenlighed i dagligdagen.

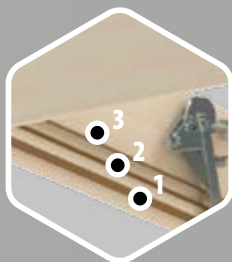

Tredobbelt tætningsystem garanterer en fremragende tæthed.

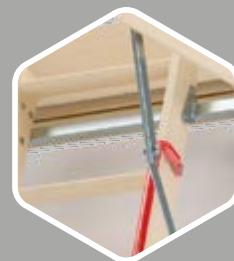

Beskednen afstand fra stigen sidste trin til loftsgulvet.

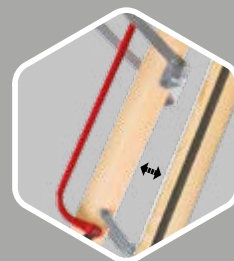

Trappens hængsler, som styrer lågens bevægelser, skubber den væk når man åbner stigen, og øger samtidigt det område som er nødvendigt til let at kunne bevæge sig på stigen.

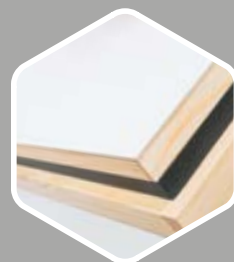

Den hvide termoiserende låge er på begge sider udstyret med en ekspanderende tætningsstrimmel, som under indflydelse af høje temperaturer øger sin massefylde, og forhindrer at ild og røg kommer ned på de etager, som er fri for brand.



TRÆ-
TRAPPER

* Producentens interne udregninger



Beskyttelsesfødder (kun ved 3 segmenter)



Hvid lem, brandsikker



Tre tætningslister



Gelænder



Skridsikre trin



Ekstraudstyr kan købes

Tekniske data:
maksimal belastning 160 kg
varmetabs-koefficient $U = 0,64 \text{ W/m}^2\text{K}$
ildbestandighed EI / EI₂ = 60 min
tykkelsen af den termiske isolering 7,9 cm
lemmens tykkelse 8,5 cm

Leveres komplet samlet og klar til montage!



3 års
garanti

DIMENSIONER

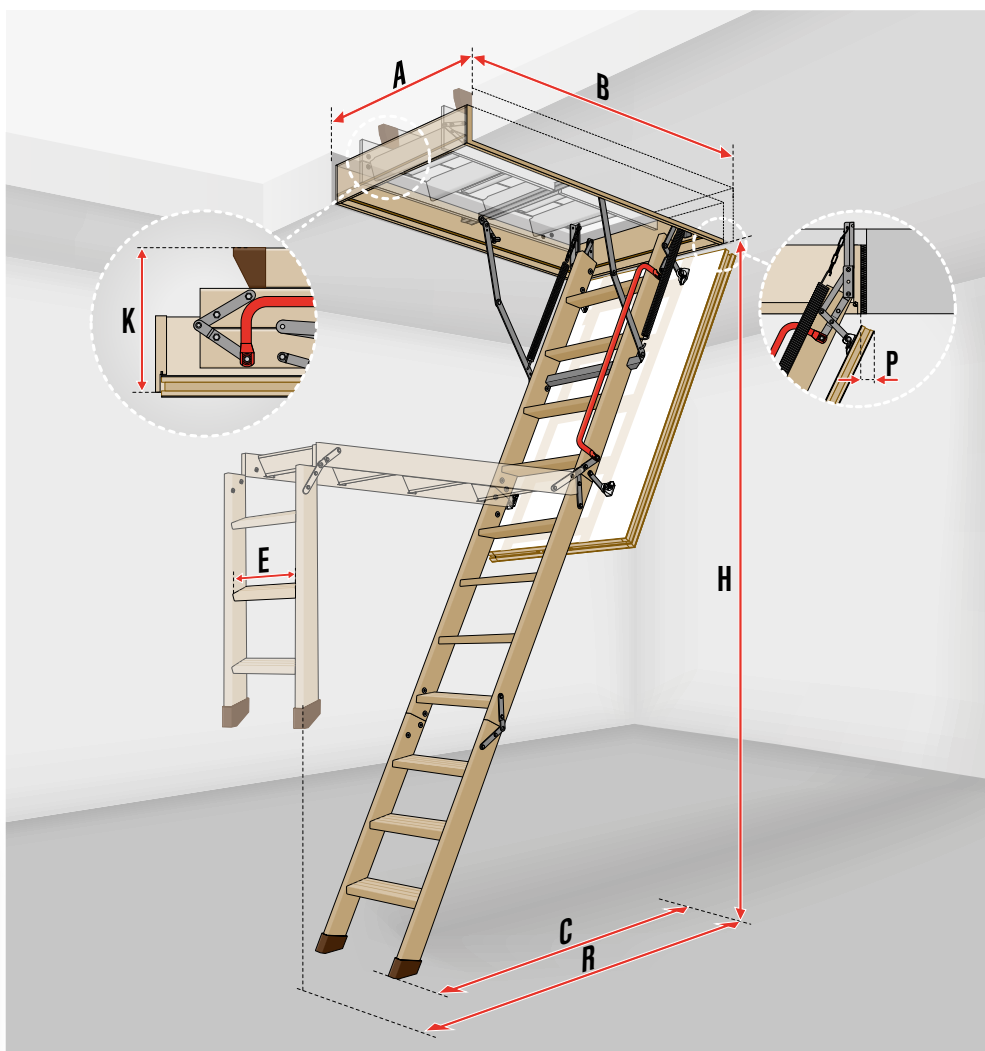
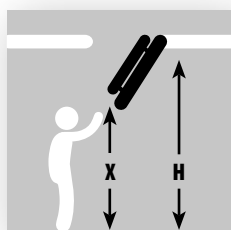

TRAPPENS MÅL

Mål på åbningen i loftet [cm]	AxB	55x120	60x120	70x120	70x130	70x140	86x130	55x130	70x130	70x140	86x130	
Højden i lokalet [cm]	H	280						305				
Højden i lokalet [cm] Minimum	H _{min.}	253			234			242				
Betjeningshøjde i brug	X	210						230				
Karmens ydre mål [cm]		53x118	58x118	68x118	68x128	68x138	84x128	53x128	68x128	68x138	84x128	
Karmens indre mål [cm]		49x114	54x114	64x114	64x124	64x134	80x124	49x124	64x124	64x134	80x124	
Højde på sammenfoldede trappe [cm]	K	38										
Svingafstand [cm]	R	164						178				
Afstand efter at stigen er foldet ud [cm]	C	129						139				
Pladen trækkes tilbage når den åbnes	P							5				
Karmens højde [cm]								22,5				

STIGENS PARAMETRE

Trinnenes længde [cm]	E	30	34				30	34				
Trinnenes bredde [cm]								8				
Afstand mellem trinnene [cm]								25				
Tykkelsen på trinnet [cm]								2				

PRISER PÅ LOFTTRAPPER

Trappens handelsmål [cm]		55x120	60x120	70x120	70x130	70x140	86x130	55x130	70x130	70x140	86x130	
Højden i lokalet [cm]	H	280						305				
EAN		5903909013087	5903909013001	5903909013018	5903909013025	5903909013032	5903909013063	5903909013094	5903909013049	5903909013056	5903909013070	
Pris i kr. ekskl. moms		4000	4000	4000	4400	4400	4400	4600	4600	4600	4600	

LWF 60

SL LÅS



FAKRO LWF 60 SL

leveres med en cylinderlås som standard, hvilket betyder, at lofttrappen kan låses af udefra. Dermed er trappen velegnet til **en lukket garage**, hvor man ønsker at kunne låse af ude fra.

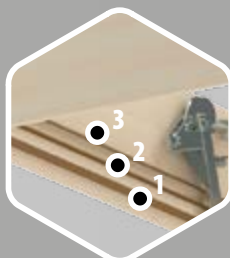

Tredobbelt tætningsystem garanterer en fremragende tæthed.



Cylinderlås med tilhørende nøglesæt, trappen kan dermed låses udefra.

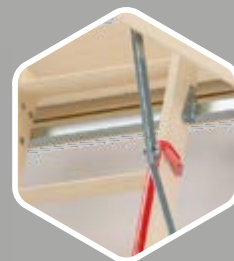

Beskeden afstand fra stigen sidste trin til loftsgulvet.

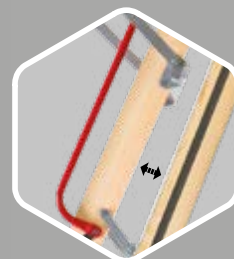

Trappens hængsler, som styrer lågens bevægelser, skubber den væk når man åbner stigen, og øger samtidigt det område som er nødvendigt til let at kunne bevæge sig på stigen.

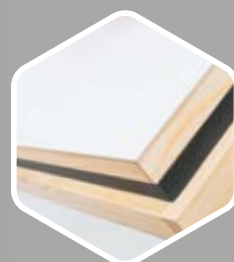

Den hvide termisolierende låge er på begge sider udstyret med en ekspanderende tætningsstrimmel, som under indflydelse af høje temperaturer øger sin massefylde, og forhindrer at ild og røg kommer ned på de etager, som er fri for brand.



TRÆ-TRAPPER



Beskyttelsesfødder (kun ved 3 segmenter)



Hvid lem, brandsikker



Tre tætningslister



Gelænder



Skridsikre trin



Ekstraudstyr kan købes



keylock

Tekniske data:
maksimal belastning 160 kg
varmetabs-koefficient U = 0,64 W/m²K
ildbestandighed EI / EI₁ = 60 min
tykkelsen af den termiske isolering 7,9 cm
lemmens tykkelse 8,5 cm

Leveres komplet samlet og klar til montage!



3 års garanti

DIMENSIONER

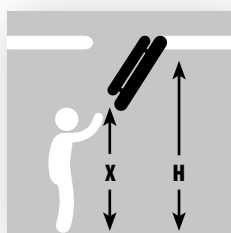

Har du brug for lofttrapper i andre størrelser end de viste på denne side – spørg venligst FAKRO.

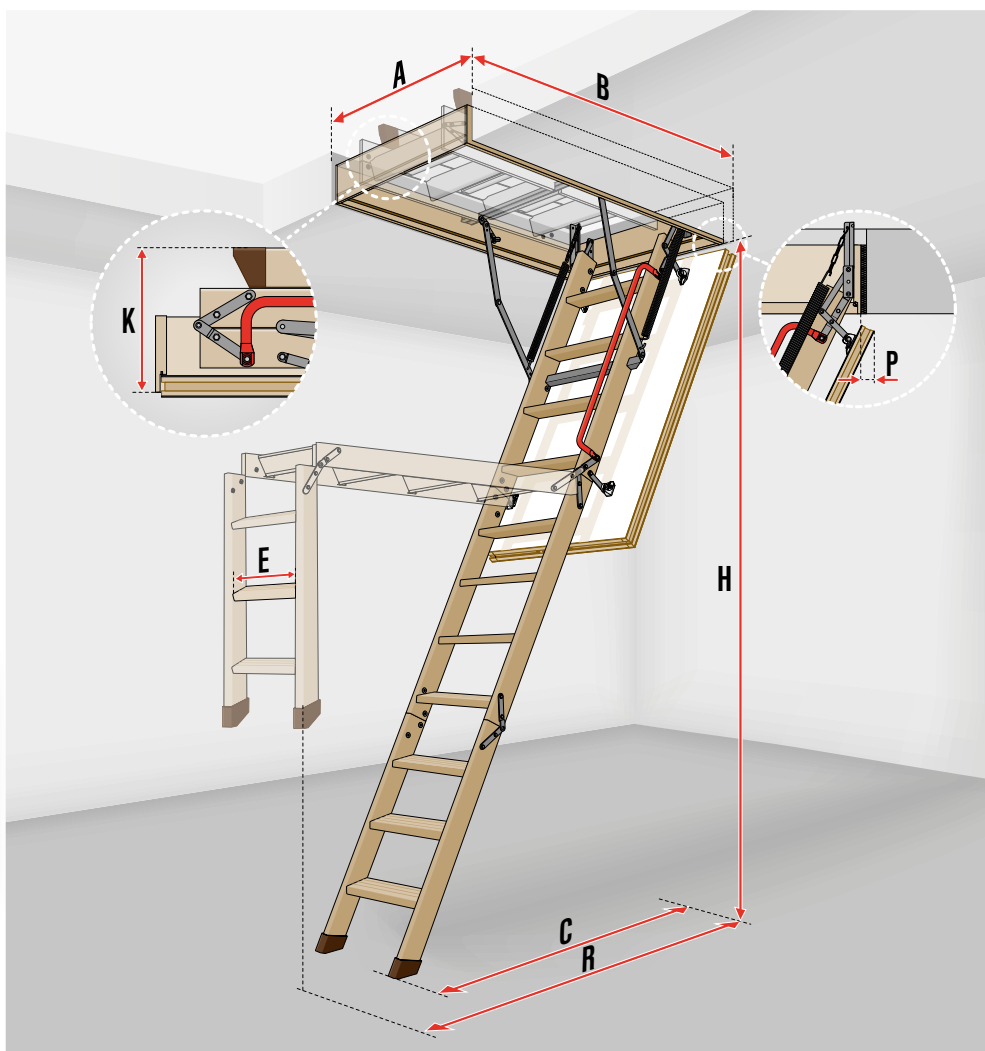

TRAPPENS MÅL

Mål på åbningen i loftet [cm]	AxB	60x120	70x120
Højden i lokalet [cm]	H	280	
Højden i lokalet [cm] Minimum	H _{min.}	253	
Betjeningshøjde i brug	X	210	
Karmens ydre mål [cm]		58x118	68x118
Karmens indre mål [cm]		54x114	64x114
Højde på sammenfoldede trappe [cm]	K	38	
Svingafstand [cm]	R	164	
Afstand efter at stigen er foldet ud [cm]	C	129	
Pladen trækkes tilbage når den åbnes	P	5	
Karmens højde [cm]		22,5	

STIGENS PARAMETRE

Trinnenes længde [cm]	E	34
Trinnenes bredde [cm]		8
Afstand mellem trinnene [cm]		25
Tykkelsen på trinnet [cm]		2

PRISER PÅ LOFTTRAPPER

Trappens handelsmål [cm]		60x120	70x120
Højden i lokalet [cm]	H		
EAN		5903909148796	5903909148802
Pris i kr. ekskl. moms		4600	4600

FOLDE- TRAPPE METAL



KARM

Karmen er udført i træ eller metal. Dens specielle konstruktion gør den nem at montere, idet den er udstyret med kantlister, som i forbindelse med montagesystemet gør det enkelt og hurtigt at fastgøre lofttrappen i loftet. I Karmen er der tilmed monteret en tætningsliste, som garanterer den rigtige tæthed.

SIKKER I BRUG

Den anvendte mekanisme gør betjeningen af trappen let og sikker. Når lemmen er afsikret, åbner den sig langsomt og samtidig holdes lemmen helt åben og smækker ikke i.

LEVERS KOMPLET

FAKRO lofttrapper leveres altid komplette så man ikke selv skal til at samle dem. Montagesystemet gør det muligt for én person at montere trappen, samt at tilpasse trappens længde til højden i rummet.

LEMMEN

Denne er udført i træ eller metal og kan leveres som standard, thermo og brandsikring. Lemmen er hvid på alle modeller.

STIGE

Stigens specielle metalkonstruktion samt dobbelt forbindelse af hængslerne garanterer en lang holdbarhed for trappen. Dele af stigen er pulverbehandlet med en ridsebestandig lak i grå farve RAL 7022, eller sølvfarve RAL 9006. Nogle af metalstigerne har fået skruet de to sidste trin af og er udstyret med fødder der kan trækkes ud. Det gør det muligt hurtigt at tilpasse stigens længde til lokalets højde, uden at skulle skære noget af.

HÆNGSLER

De patenterede hjørnehængsler afstiver rammen og forhindrer, at længden på dens diagonaler ændrer sig. Derved deformeres rammen ikke og det er med til at sikre en korrekt brug af lofttrappen.

TRIN

De runde krøller som befinder sig på metal-trinenes overflade sikrer mod udskridning på trinnene under anvendelse af trappen.

Ydermere gør bredden på henholdsvis 8 og 13 cm at man kan bevæge sig sikkert og komfortabelt på stigen.

FØDDER

Fødder udført i kunststof sikrer gulvoverfladen mod ridser, og ydermere **stabiliserer de stigen.**



LML

Lux 36

STANDARD
EN
14975

U=1,1
W/m²K

FAKRO LML Lux 36

lofttrappen i stål er luksus-udgaven indenfor lofttrapper og forkæler brugeren med udstyr og detaljer som gør brugen sikker, enkel og langt mere komfortabel.



Kan kombineres med DRL Adgangsdør



En mekanisme som hjælper med at folde stigen ind og ud er gemt i gelænderet.

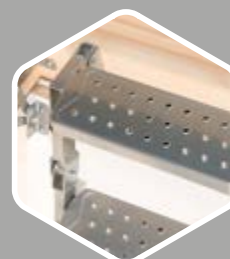

Et ekstra trin, som formindsker afstanden mellem stignens sidste trin.



De justerbare fødder gør det muligt at tilpasse stignens længde uden brug af værktøj.

METAL-TRAPPER

Tekniske data:

tilladt belastning 200 kg
varmetabs-koefficient U = 1,1 W/m²K
tykkelsen af den termiske isolering 3 cm
lemmens tykkelse 3,6 cm

Leveres komplet samlet og klar til montage!



3 års
garanti



Justerbare fødder



Hvid lem



Kantliste



Tætningsliste



Gelænder



Skridsikre trin



Ekstraudstyr kan købes



Hurtig montage

DIMENSIONER

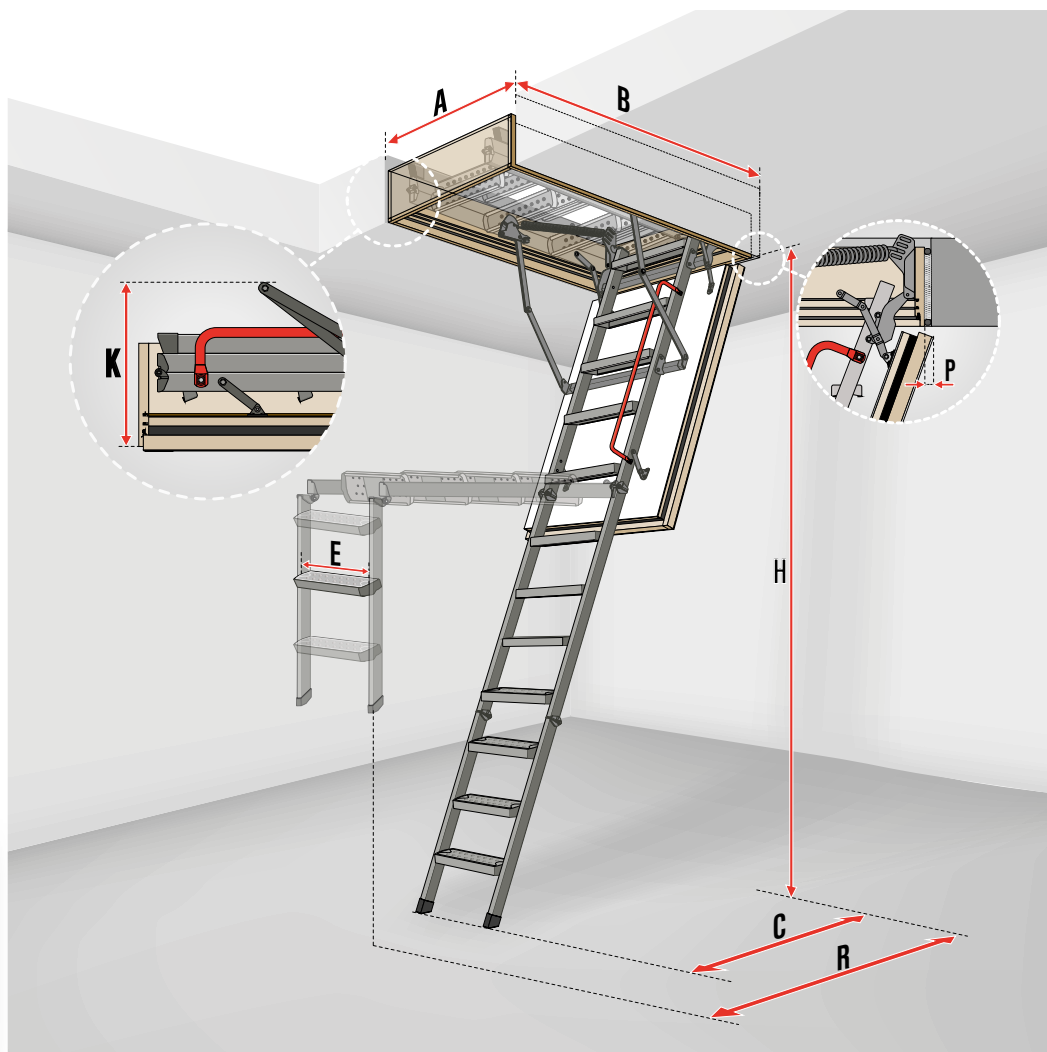
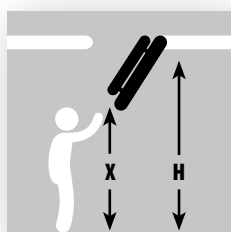

TRAPPENS MÅL

Mål på åbningen i loftet [cm]	AxB	60x120	70x120	70x130	70x140	86x130	92x130	60x130	70x130	70x140	86x130	92x130	
Højden i lokalet [cm]	H	280						305					
Højden i lokalet [cm] Minimum	H _{min.}	233						256					
Betjeningshøjde i brug	X	205						230					
Karmens ydre mål [cm]		58x118,4	68x118,4	68x128,4	68x138,4	84x128,4	90x128,4	58x128,4	68x128,4	68x138,4	84x128,4	90x128,4	
Karmens indre mål [cm]		54x114	64x114	64x124	64x134	80x124	86x124	55x124	64x124	64x134	80x124	86x124	
Højde på sammenfoldede trappe [cm]	K	25,5											
Svingafstand [cm]	R	167						183					
Afstand efter at stigen er foldet ud [cm]	C	123						132					
Karmens højde [cm]								31,5					

STIGENS PARAMETRE

Trinnenes længde [cm]	E	35											
Trinnenes bredde [cm]								13					
Afstand mellem trinnene [cm]								25					

PRISER PÅ LOFTTRAPPER

Trappens handelsmål [cm]		60x120	70x120	70x130	70x140	86x130	92x130	60x130	70x130	70x140	86x130	92x130	
Trappens handelsmål [cm]	H	280						305					
EAN		5900988624012	5900988624111	5900988624128	5900988624135	5900988624968	5900988624982	5900988624517	5900988624531	5900988624548	5900988624975	5900988624999	
Pris i kr. ekskl. moms		4300	4500	4900	5300	6500	7500	5500	5600	5800	6500	7500	

LMF 60

Brandsikker
Super-thermo



FAKRO LMF 60 Brandsikker lofttrappen med en brand modstand på 60 min. i tilfælde af brand. Trappen kan også leveres som LMF120 Brandsikker med en brand modstand på 120 min., spørg FAKRO om størrelser og priser. Begge lofttrapper er produceret i stål med samlet tilladt belastning på op til 200 kg.

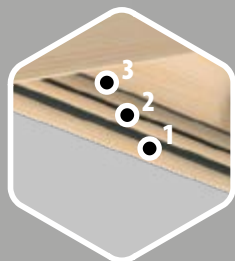

Tredobbelt tætningsystem som garanterer en fremragende tæthed.



Kort afstand mellem det sidste trin og loftsgulvet.

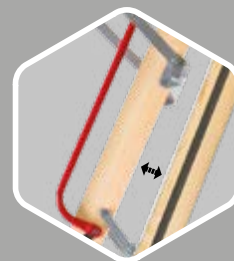

Lofttrappens hængsler, som styrer lemmens bevægelser og gør det mest optimalt at benytte trappen til at gå op ad eller ned ad.

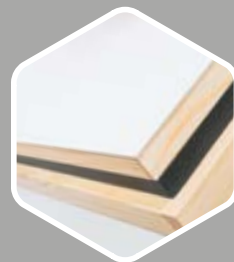

Den termoisolerede lem er på begge sider udstyret med en ekspanderende tætningsstrimmel, som under indflydelse af høje temperaturer øger sin massefylde og dermed forhindrer at ild og røg kommer ned på den etage, som stadigvæk er fri for brand.

METAL-TRAPPER



Beskyttelsesfodder



Hvid lem, brandsikker



Tre tætningslister



Gelænder



Skridsikre trin



Ekstraudstyr kan købes



Lofter op til 360cm

Tekniske data LMF60:
tilladt belastning 200kg
varmetabs-koefficient $U=0,64 \text{ W/m}^2\text{K}^*$
ildbestandighed EI/EI₁ = 60 min
tykkelsen af den termiske isolering 7,9 cm
lemmens tykkelse 8,5 cm

Leveres komplet samlet og klar til montage!



3 års garanti

DIMENSIONER

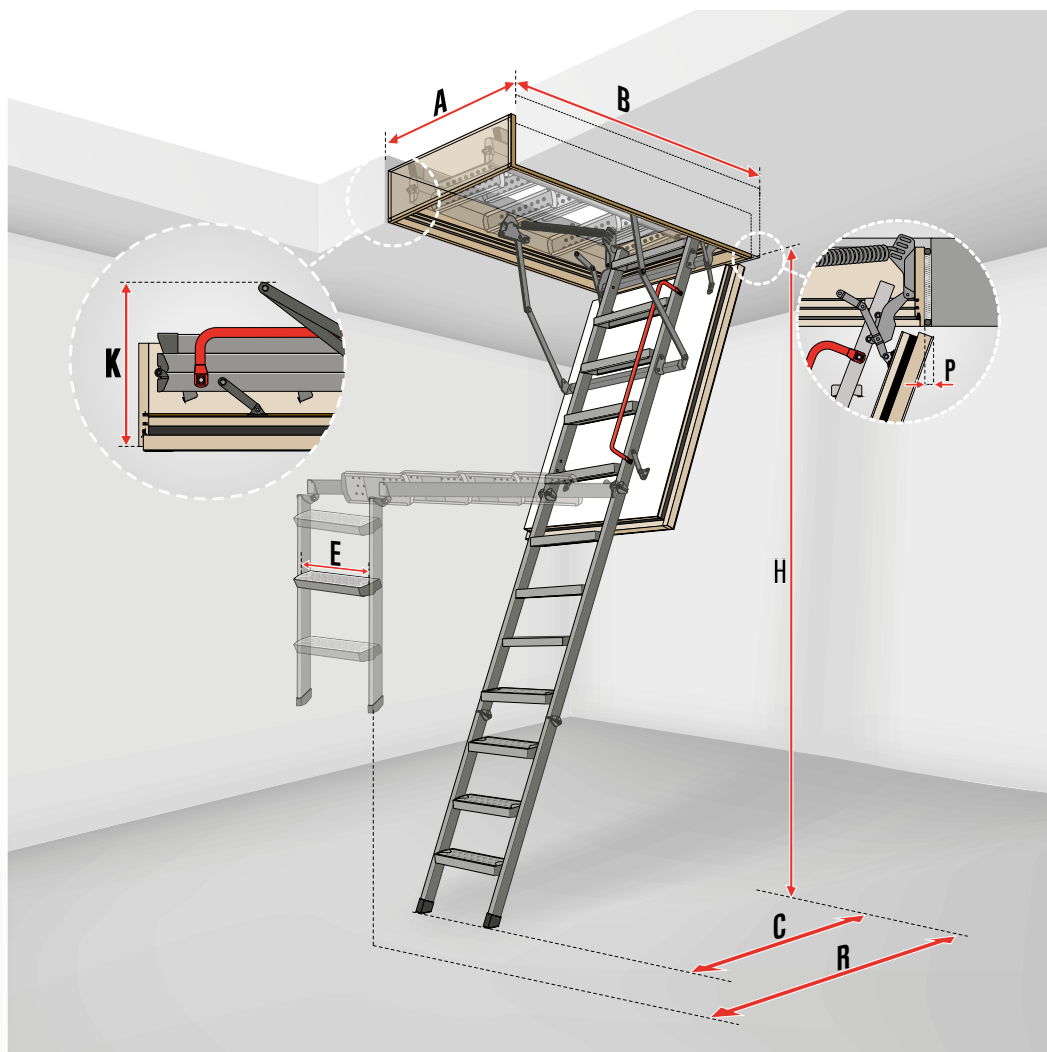
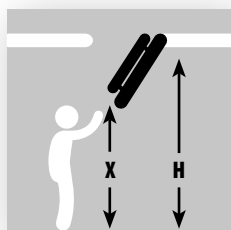

TRAPPENS MÅL

Mål på åbningen i loftet [cm]	AxB	60x120	70x120	70x130	86x130	70x130	70x140	86x130	60x144	70x144	86x144
Højden i lokalet [cm]	H	280			305			360			
Højden i lokalet [cm] Minimum	H _{min.}	233			241			295			
Betjeningshøjde i brug	X	210			230			265			
Karmens ydre mål [cm]		58x118	68x118	68x128	84x128	68x128	68x138	84x128	58x142,2	68x142,2	84x142,2
Karmens indre mål [cm]		54x114	64x114	64x124	80x124	64x124	64x134	80x124	54x138,2	64x138,2	80x138,2
Højde på sammenfoldede trappe [cm]	K	39									
Svingafstand [cm]	R	156			167			194			
Afstand efter at stigen er foldet ud [cm]	C	125			135			156			
Pladen trækkes tilbage når den åbnes	P	5									
Karmens højde [cm]		22,5									

STIGENS PARAMETRE

Trinnenes længde [cm]	E	34									
Trinnenes bredde [cm]	S	8									
Afstand mellem trinnene [cm]	G	25					24				

PRISER PÅ LOFTTRAPPER

Trappens handelsmål [cm]		60x120	70x120	70x130	86x130	70x130	70x140	86x130	60x144	70x144	86x144
Højden i lokalet [cm]	H	280			305			360			
EAN		5903909013100	5903909013117	5903909013124	5903909013148	5903909013155	5903909013162	5903909013179	5903909013186	5903909013193	5903909013209
Pris i kr. ekskl. moms		5000	4500	5700	6200	6200	6500	6700	8200	8800	9300

LMP

Extra 36

STANDARD
EN
14975

U=1,1
W/m²K



366
cm



Komfortabel adgang til loftet takket være en kort afstand mellem loftet og det sidste trin på stigen.



Den 3,6 cm isolerede lem, malet hvid på begge sider.



Sikker at bruge takket være en speciel lukkemekanisme som beskytter trappen mod fejlagtig lukning.

METAL-TRAPPER

FAKRO LMP Ekstra 36 lofttrappen er den ekstra lange trappe hvis styrke er en samet højde på hele 366 cm i rum med meget høje lofter. Den er produceret i stål.

-  Beskyttelsesfodder
-  Hvid lem
-  Tætningsliste
-  Gelænder

-  Skridsikre trin
-  Ekstraudstyr kan købes
-  Lofter op til 366 cm

Tekniske data:

tilladt belastning 200 kg
varmetabs-koefficient U = 1,1 W/m²K
tykkelsen af den termiske isolering 3 cm
lemmens tykkelse 3,6 cm

Leveres komplet samlet og klar til montage!

 **3** års garanti

DIMENSIONER

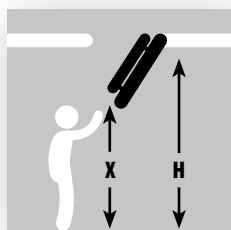
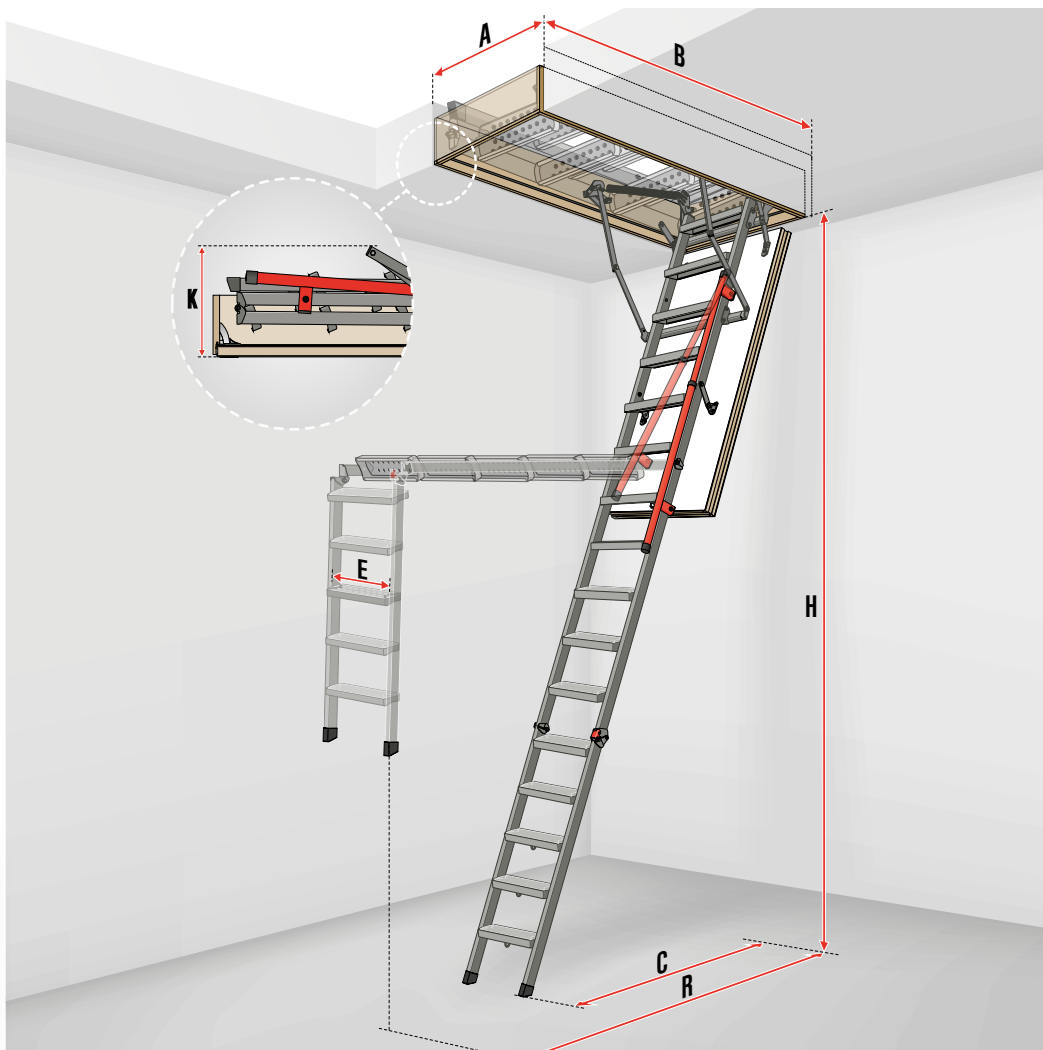

TRAPPENS MÅL

Mål på åbningen i loftet [cm]	AxB	60x144	70x144	86x144
Højden i lokalet [cm]	H		366	
Højden i lokalet [cm] Minimum	H _{min.}		300	
Betjeningshøjde i brug	X		270	
Karmens ydre mål [cm]	WxL	58x142,2	68x142,2	84x142,2
Karmens indre mål [cm]	MxN	54x138,2	64x138,2	80x138,2
Højde på sammenfoldede trappe [cm]	K		32	
Svingafstand [cm]	R		196	
Afstand efter at stigen er foldet ud [cm]	C		145	
Karmens højde [cm]			18	

STIGENS PARAMETRE

Trinnenes længde [cm]	E		34	
Trinnenes bredde [cm]	S		8	
Afstand mellem trinnene [cm]	G		24	

PRISER PÅ LOFTTRAPPER

Trappens handelsmål [cm]		60x144	70x144	86x144
Trappens handelsmål [cm]	H		366	
EAN		5900988693346	5900988693353	5900988693360
Pris i kr. ekskl. moms		6000	6500	7000

SAXE- TRAPPE METAL



KARMEN

Trappens karm kan være udført i træ, metal eller en metalramme som er forbundet med en trækarm. Som standard er den udstyret med **omsluttende tætningslister** samt **kantlister**. Karmens specielle konstruktion gør det muligt at montere trappen hurtigt.

SIKKER I BRUG

Den anvendte mekanisme gør betjeningen af trappen let og sikker. Når lemmen er afsikret, åbner den sig langsomt og samtidig holdes lemmen helt åben og smækker ikke i.

LEVERS KOMPLET

FAKRO lofttrapper leveres altid komplette så man ikke selv skal til at samle dem. Montagesystemet gør det muligt for én person at montere trappen, samt at tilpasse trappens længde til højden i rummet.

BESLAG

Trappens **hjørnehængsler** afstiver rammen og forhindrer at længden på dens diagonaler ændrer sig. Takket være dette deformeres rammen ikke, og garanterer derved en korrekt og langvarig brug af trapperne.

LEMMEN

Saxe-trapper er som standard udstyret med en hvid **termoisolerende** eller **brandsikker lem**, udført i træ eller træ og metal. Lemmens ydre overflade er glat, hvorfor den efter montering i loftet spiller perfekt sammen med ethvert interiør.

TRIN

De skridsikre trin sikrer mod udskridning. Dette gælder for alle Saxe-trapper.

STIGE

Stigens sakseagtige konstruktion gør det enkelt at tilpasse dens længde til højden i lokalet. Endvidere er det muligt at udfolde stigen i et lille rum med begrænset plads.





FAKRO LST Saxe 36

lofttrappen er beregnet til små rum, hvor en almindelig lofttrappe ikke passer ind. Saxe-trappen er meget fleksibel og man kan både tilføje flere trin og fjerne dem efter behov. Tilladt belastning er 200 kg.



Hvid lem



Kantliste



Tætningsliste



Skridsikre trin



Trinene kan af- og påmonteres



Ekstraudstyr kan købes



Hurtig montage



Stigen kan tilpasses lofthøjde

Tekniske data:

tilladt belastning 200 kg
varmetabs-koefficient $U = 1,1 \text{ W/m}^2\text{K}$
tykkelsen af den termiske isolering 3 cm
lemmens tykkelse 3,6 cm

Leveres komplet samlet og klar til montage!



3 års
garanti

DIMENSIONER

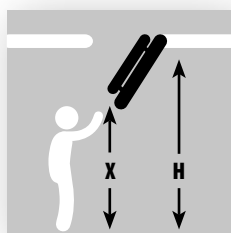
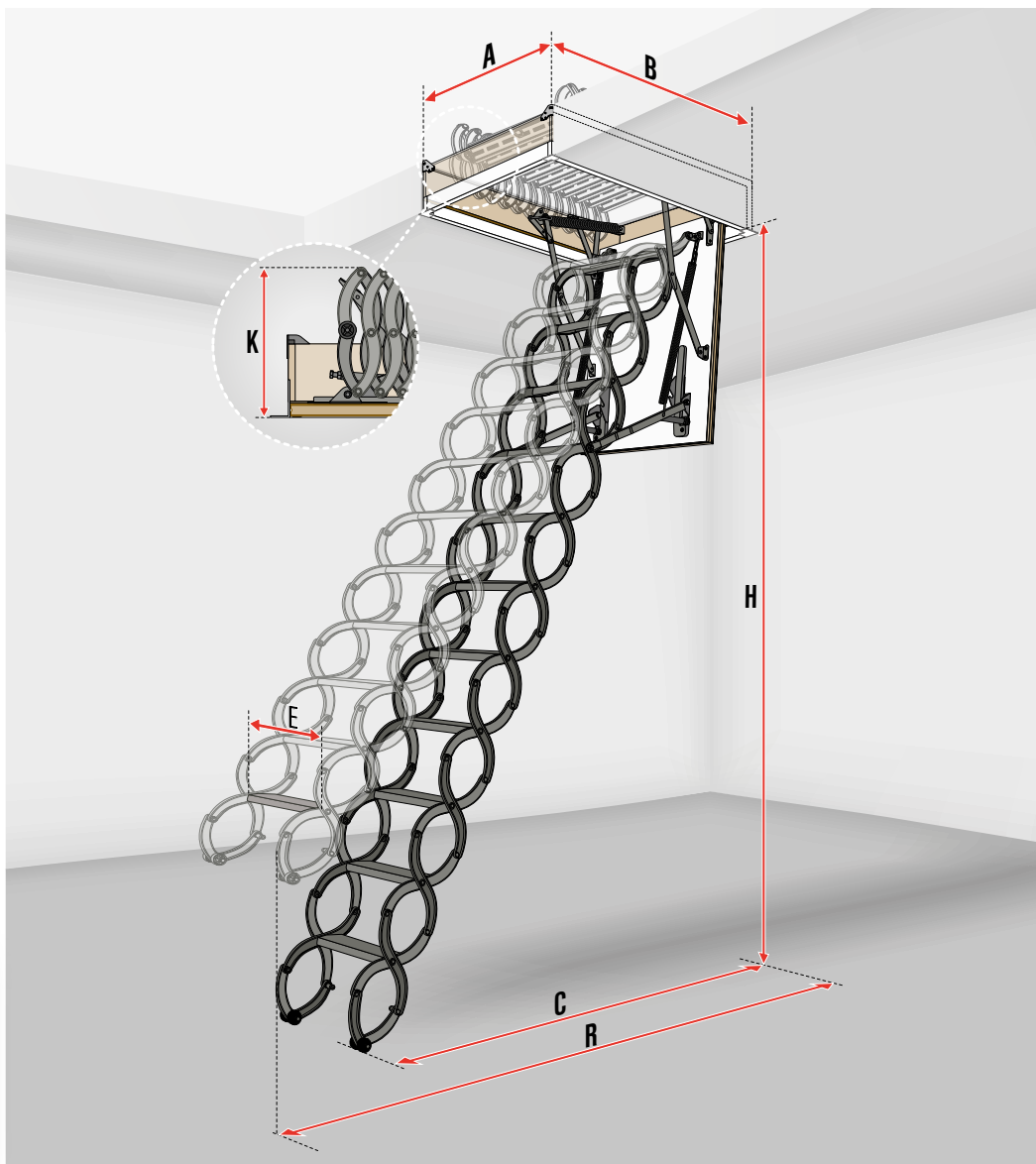

TRAPPENS MÅL

Mål på åbningen i loftet [cm]	AxB	Afstand mellem trinnene [cm]				
		50x80	60x90	60x120	70x80	70x120
Højden i lokalet [cm]	H	250-280				
Karmens ydre mål [cm]		49x79,4	59x89,4	59x119,4	69x79,4	69x119,4
Karmens indre mål [cm]		44x74	54x84	54x114	64x74	64x114
Højde på sammenfoldede trappe [cm]	K	38,2				
Svingafstand [cm]	R	150				
Afstand efter at stigen er foldet ud [cm]	C	146-134				
Karmens højde [cm]		18				

STIGENS PARAMETRE

Trinnenes længde [cm]	E	24	30
Trinnenes bredde [cm]		8	
Afstand mellem trinene [cm]		24-26	
Afstand mellem trinnene [cm]		11	
LSS kompatible trin		LSS-24	LSS-31

PRISER PÅ LOFTTRAPPER

Trappens handelsmål [cm]	50x80	60x90	60x120	70x80	70x120
Højden i lokalet [cm]	H				
EAN	5900988604021	5900988604236	5900988604267	5900988604328	5900988604366
Pris i kr. ekskl. moms	3900	3900	3900	3900	3900

PRISER PÅ LSS TRIN

EAN	5900988602072	5900988602058	5900988602058	5900988602058	5900988602058
Pris i kr. ekskl. moms	420	420	420	420	420

Stige som er et trin kortere		Stigens standardlængde		Stige som er et trin højere*		Stigen, som er to trin højere*	
230	250	250	280	280	300	300	330
Trappens mål samt mål der ikke er angivet i tabellen er identiske for trapper med en højde fra 250 - 280 cm							
140		150		160		170	
135	127	146	134	153	145	163	150

*Ved bestilling af ekstra LSS trin til Saxe-trapper skal du angive trappens størrelse og type til FAKRO.

Bemærk venligst, at saxe-trappen LST kan installeres i loftshøjden 230-330 cm.

LSF 60

Saxe Brandsikker



FAKRO LSF60 Saxe Brandsikker lofttrappen fungerer som en branddør i tilfælde af brand. Trappen er skrædder-syet til små rum, hvor en almindelig lofttrappe ikke passer ind. Derudover er Saxe-trappen meget fleksibel og man kan både tilføje flere trin og fjerne dem efter behov.



Forseglingen af lemmen gør det muligt at øge volumen under påvirkning af høje temperaturer. Dermed forhindres ilden og røgen i at brede sig til rum og etager hvor det ikke brænder.

* Producentens interne udregninger

SAXE-TRAPPER

Tekniske data:
tilladt belastning 200 kg
varmetabs-koefficient $U=1,8 \text{ W/m}^2\text{K}^*$
ildbestandighed $EI_2 = 60 \text{ min}$
tykkelsen af den termiske isolering 3 cm
lemmens tykkelse 5,4 cm

Leveres komplet samlet og klar til montage!



Hvid lem, brandsikker



Kantliste



Skridsikre trin



Trinene kan af- og påmonteres



Hurtig montage



Stigen kan tilpasses lofthøjde



Ekstraudstyr kan købes

DIMENSIONER

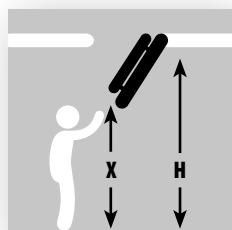
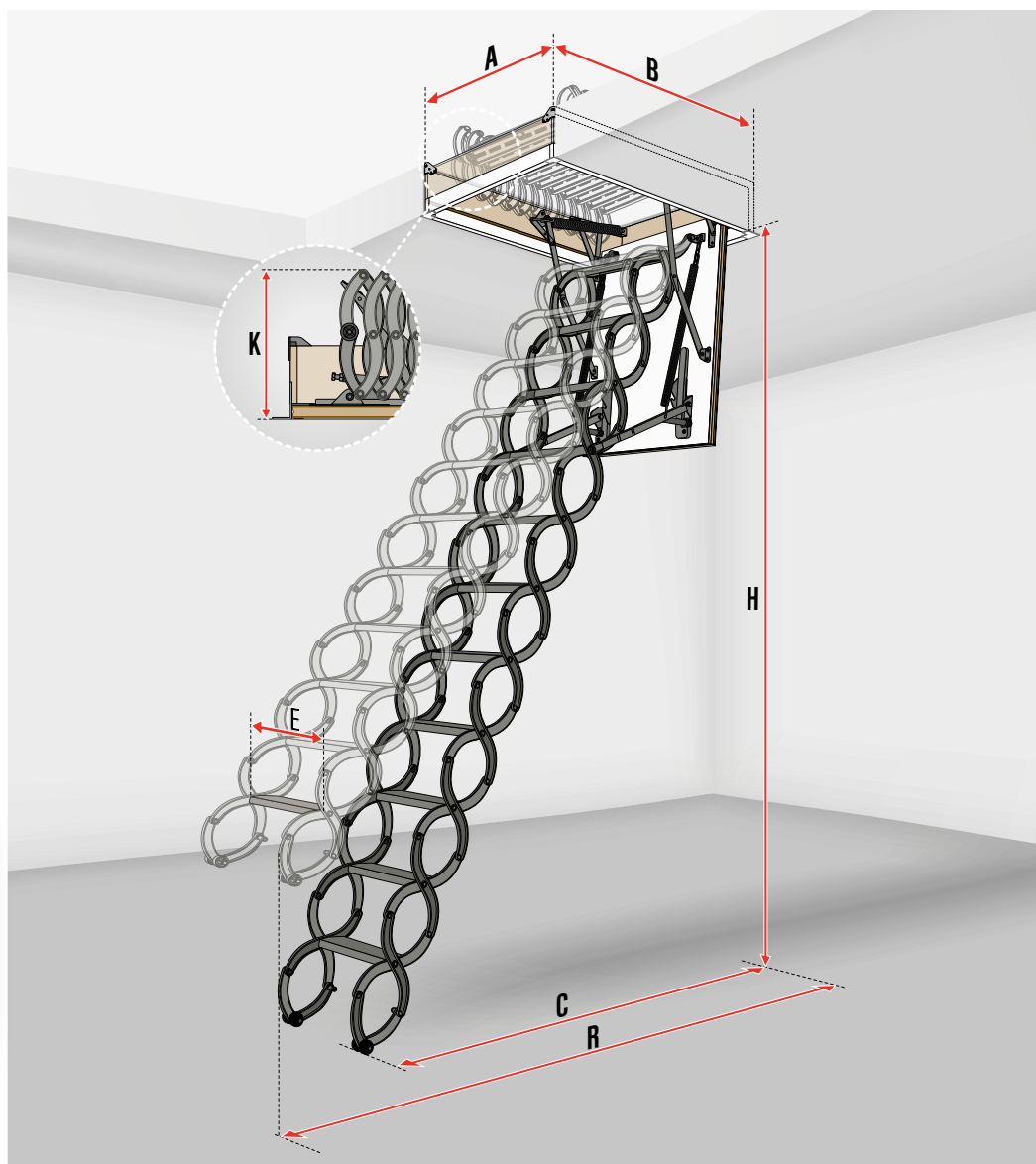

Har du brug for lofttrapper i andre størrelser end de viste på denne side - spørg venligst FAKRO.

TRAPPENS MÅL

Mål på åbningen i loftet [cm]	Ax B	Stigens standardlængde						
		50x70	60x90	60x120	70x80	70x90	70x110	70x120
Højden i lokalet [cm]	H	270-300						
Karmens ydre mål [cm]		48x68,5	58x88,5	58x118,5	68x78,5	68x88,5	68x108,5	68x118,5
Karmens indre mål [cm]		44,8x64,8	54,8x84,8	54,8x114,8	64,8x74,8	64,8x84,8	64,8x104,8	64,8x114,8
Højde på sammenfoldede trappe [cm]	K	46						
Svingafstand [cm]	R	170-180						
Afstand efter at stigen er foldet ud [cm]	C	165-130						
Karmens højde [cm]		14						

STIGENS PARAMETRE

Trinnenes længde [cm]	E	30	32	40
Trinnenes bredde [cm]		8		
Afstand mellem trinene [cm]		25-30		
Antal trin i standard [Stk.]		10		
LSS kompatible trin		LSS-30	LSS-32	LSS-40

PRISER PÅ LOFTTRAPPER

Trappens handelsmål [cm]	50x70	60x90	60x120	70x80	70x90	70x110	70x120
Højden i lokalet H [cm]	270-300						
EAN	5900988601013	5900988601235	5900988601266	5900988601327	5900988601334	5900988601358	5900988601365
Pris i kr. ekskl. moms	5900	5900	5900	5900	5900	5900	5900

PRISER PÅ LSS TRIN

EAN	5900988602010	5900988602027	5900988602027	5900988602034	5900988602034	5900988602034	5900988602034
Pris i kr. ekskl. moms	420	420	420	420	420	420	420

Stige som er et trin kortere		Stigens standardlængde		Stigen er 1 trin højere (11 trin)*	
240	270	270	300	300	320
Trappens størrelse og mål som ikke er angivet i tabellen er identiske med mål på trapper med en højde på 280-300 cm					
165	165	170	180	158	210
100	140	165	130	120	140

*Ved bestilling af ekstra LSS trin til Saxe-trapper skal du angive trappens størrelse og type til FAKRO.

Bemærk venligst, at saxe-trappen LSF60 kan installeres i loftshøjden 240-320 cm.

SKUNK- LEMME TRÆ



Den praktiske og enkle
FAKRO DWK SKUNKLEM
er skræddersyet til skunken i ethvert rum.

DWK



FAKRO DWK Standard 30 skunklemmen er vores bestseller i Danmark og et godt udgangspunkt for montage af en skunklem i en skunk. Den kan monteres som højre- eller venstresidet. DWK leveres med kantlister i naturfarve med en bredde på 3,5 cm. En hvid HDF-plade er påklæbet DWK Standard.

DWT



FAKRO DWT Thermo 60 skunklemmen præsterer en meget lav Uw-værdi og er derfor isoleret kraftigt for at kunne holde dette. Den kan monteres som højre- eller venstresidet og DWT leveres med kantlister i naturfarve med en bredde på 3,5 cm. En hvid HDF-plade er påklæbet DWT Thermo 60.

DWF 45



FAKRO DWF45 Brandsikker skunklemmen overholder kravene til 45 minutters brandbeskyttelse. Desuden har den meget høj energieffektivitet med en Uw-værdi på niveau med DWT. Dette er opnået ved en kraftig isolering af lemmen. Den kan monteres som højre- eller venstresidet og DWF45 leveres med kantlister i naturfarve med en bredde på 3,5 cm. En hvid HDF-plade er påklæbet DWF45 Brandsikker.





FAKRO DWK Standard 30 skunklem er den stærke basismodel og den forener høj kvalitet og en fornuftig energieffektivitet med en attraktiv pris. Ønsker man endnu bedre energieffektivitet i en skunklem eller er der krav om brandsikring af lemme, så kan FAKRO også levere disse. Alle FAKRO skunklemme leveres samlet og klar til montage for én person på meget kort tid - derved sparer man tid og penge ved montagen.



Universelt håndtag med lås gør det muligt at låse effektivt



Lister til finish med en bredde på 3,5 cm.



Tætningslister i gummi garanterer en tæt lukning.



* Producentens interne udregninger



kantlister



Tekniske data:

**varmetabs-koefficient $U = 1,1 \text{ W/m}^2\text{K}$
tykkelsen af den termiske isolering 3 cm**

Leveres komplet samlet og klar til montage!



3 års garanti

SKEMA FOR DWK-SKUNKLEMME

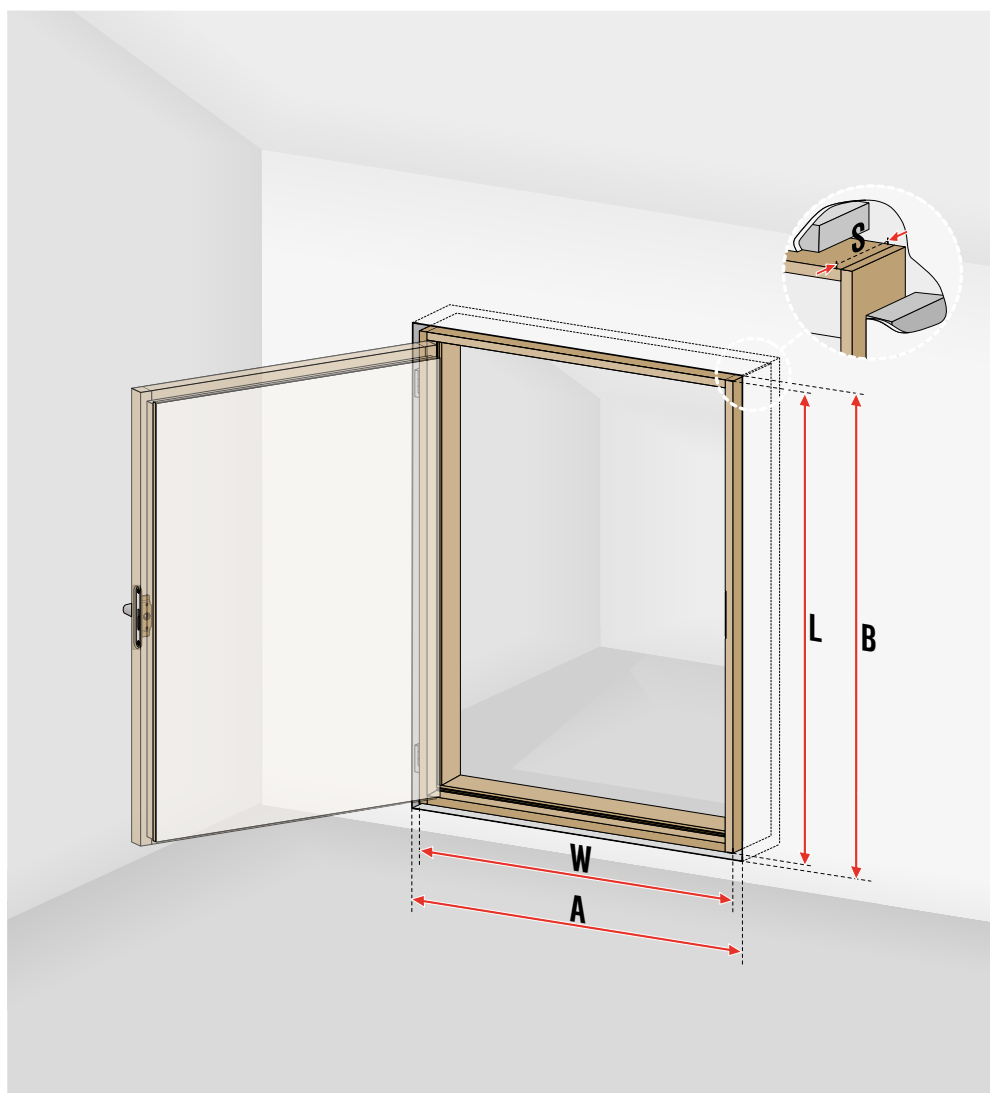

MÅL PÅ DWK SKUNKLEMME

Åbningens mål [cm]	AxB	55x80	60x60	60x80	60x100	60x110	70x90	70x100	70x110
Mål på udvendig karm [cm]	WxL	53,4x78,4	58,4x58,4	58,4x78,4	58,4x98,4	58,4x108,4	68,4x88,4	68,4x98,4	68,4x108,4
Dørens mål [cm]	MxN	48x73	53x53	53x73	53x93	53x103	63x83	63x93	63x103
Rammens bredde [cm]	S	8,5							
Rammens tykkelse [cm]	Z	2,7							

PRISER PÅ DWK SKUNKLEMME

Trappens handelsmål [cm]	55x80	60x60	60x80	60x100	60x110	70x90	70x100	70x110
EAN	5900988699003	5900988699195	5900988699225	5900988699249	5900988699256	5900988699331	5900988699348	5900988699355
Pris i kr. ekskl. moms	1100	1180	1230	1350	1450	1350	1450	1500

DWT

Thermo 60

U=0,6*
W/m²K

4 KLASSE
EN12207

DWT Thermo skunklemmen er først og fremmest beregnet til indbygning i skunkvægge og dermed opnår man let adgang dertil. DWT har en meget lav U-værdi (varme-tabsfaktor) og garanterer en høj grad af tæthed. FAKRO skunklemme leveres samlet og klar til montage for én person!



Universelt håndtag med lås muliggør tæt lukning.



Gummi-tætningsringengaranterer tætheden.



Lister til finish med en bredde på 3,5 cm.



Låge med en bredde på 6,6 cm, hvid på begge sider.



TRÆ

Tekniske data:

varmetabs-koefficient U = 0,6 W/m²K
tykkelsen af den termiske isolering 6 cm

Leveres komplet samlet og klar til montage!



3 års
garanti



kantlister



SKEMA FOR DWT-SKUNKKLEMME

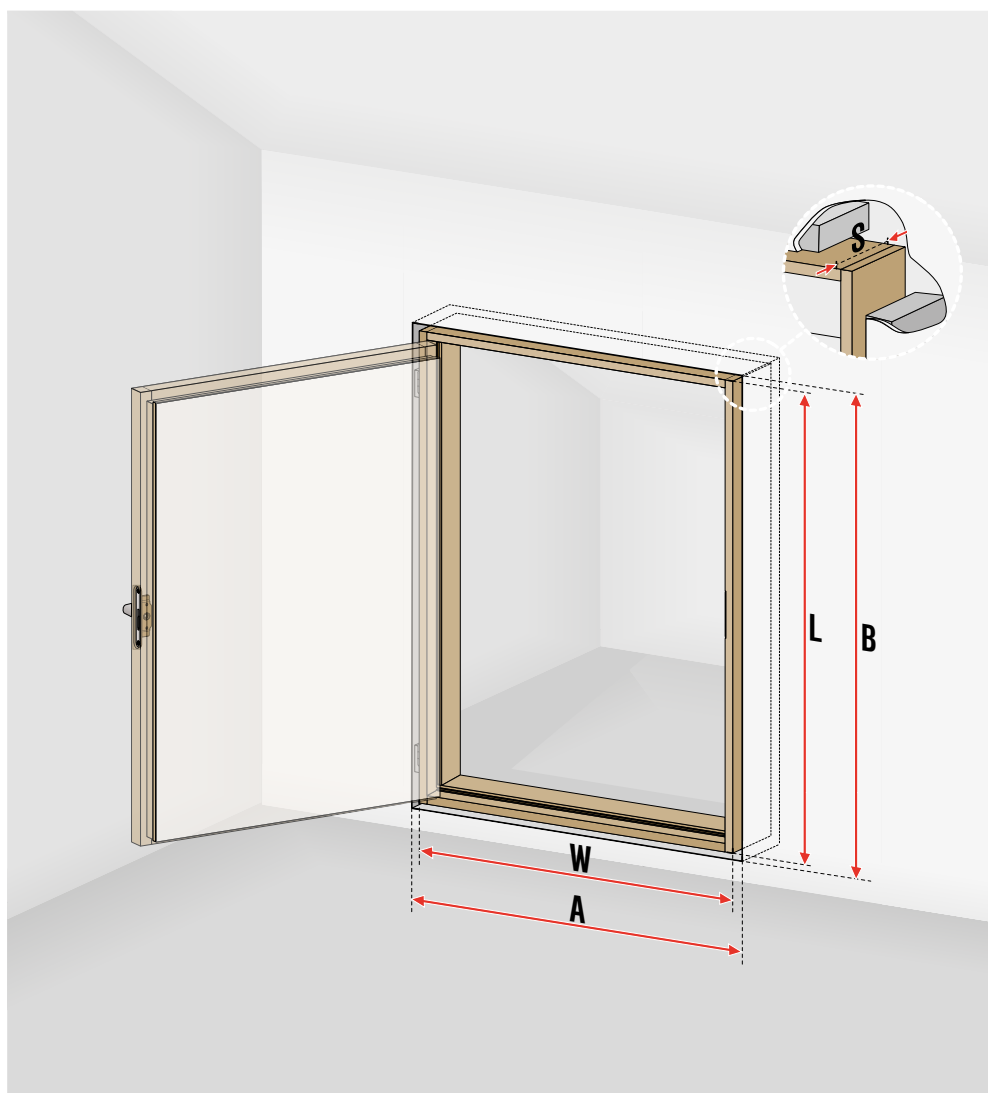

MÅL PÅ DWT SKUNKKLEMME

Åbningens mål [cm]	AxB	55x80	60x60	60x80	60x100	60x110	70x90	70x100	70x110
Mål på udvending karm [cm]	WxL	53,4x78,4	58,4x58,4	58,4x78,4	58,4x98,4	58,4x108,4	68,4x88,4	68,4x98,4	68,4x108,4
Dørens mål [cm]	MxN	48x73	53x53	53x73	53x93	53x103	63x83	63x93	63x103
Rammens bredde [cm]	S	9							
Rammens tykkelse [cm]	Z	2,7							

PRISER PÅ DWT SKUNKKLEMME

Handelsmål på døre til loftsrums	55x80	60x60	60x80	60x100	60x110	70x90	70x100	70x110
EAN	5900988696002	5900988696194	5900988696224	5900988696248	5900988696255	5900988696330	5900988696347	5900988696354
Pris i kr. ekskl. moms	1500	1600	1650	1750	1900	1750	1900	1950

DWF 45

Brandsikker



En skunklem er beregnet til montering i skunken. Den kan monteres som højre- eller venstresidet. Som standard leveres skunklemmen med kantlister i naturfarve med en bredde på 3,5 cm. Skunklemmen er påklæbet en hvid HDF-plade. FAKRO skunklemme leveres samlet og klar til montage for én person!



Lister til finish med en bredde på 3,5 cm.



Universelt håndtag med lås muliggør tæt lukning.



Gummi-tætningsringen garanterer tætheden.



kantlister



Tekniske data:

ildbestandighed EI₁/EI₂=45min
varmetabs-koefficient U = 0,64 W/m²K
tykkelsen af den termiske isolering 6 cm

Leveres komplet samlet og klar til montage!



3 års garanti

SKEMA FOR DWF-SKUNKLEMME

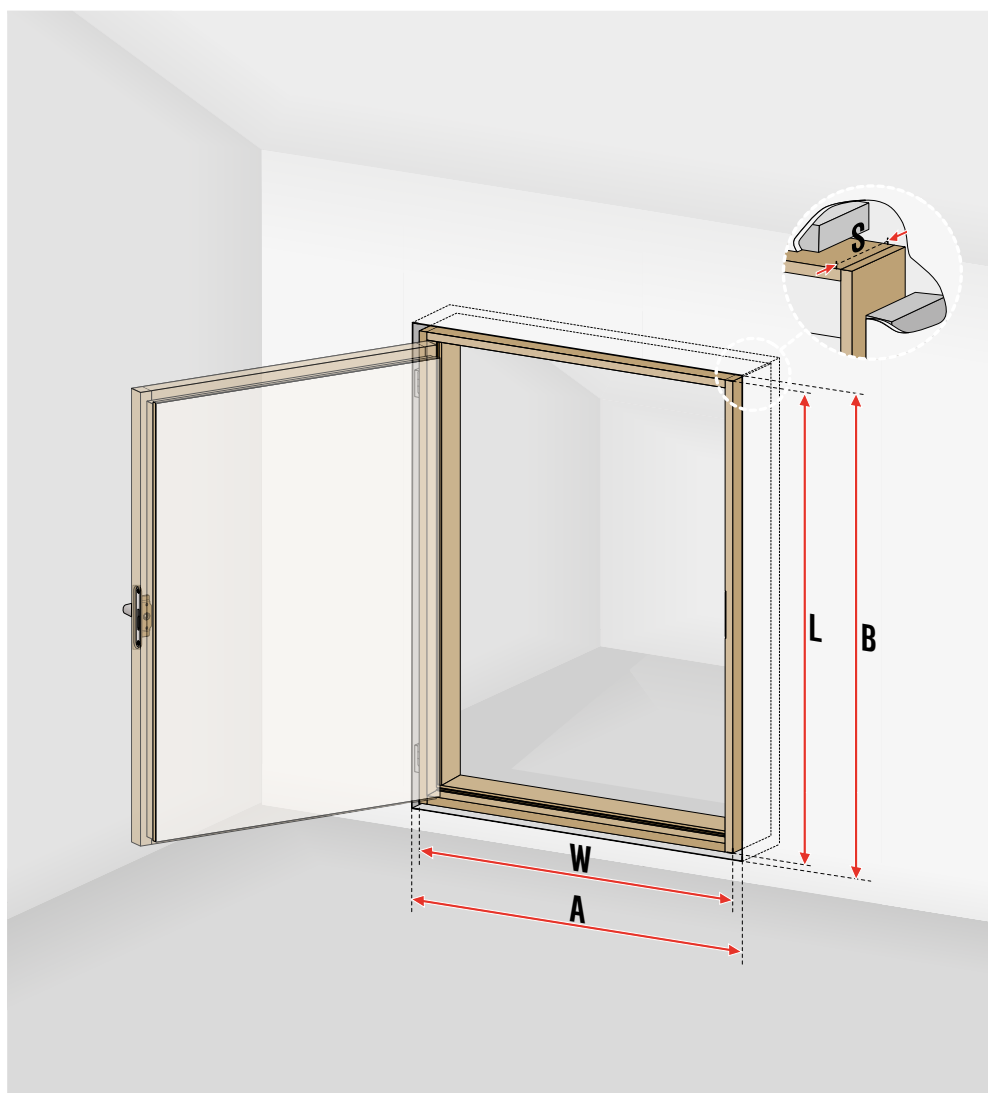

MÅL PÅ DWF SKUNKLEMME

Åbningens mål [cm]	AxB	55x80	60x60	60x80	60x100	60x110	70x90	70x100	70x110
Mål på udvendig karm [cm]	WxL	53,4x78,4	58,4x58,4	58,4x78,4	58,4x98,4	58,4x108,4	68,4x88,4	68,4x98,4	68,4x108,4
Dørens mål [cm]	MxN	48x73	53x53	53x73	53x93	53x103	63x83	63x93	63x103
Rammens bredde [cm]	S	9							
Rammens tykkelse [cm]	Z	2,7							

PRISER PÅ DWF SKUNKLEMME

Handelsmål på døre til loftsrør	55x80	60x60	60x80	60x100	60x110	70x90	70x100	70x110
EAN	5900988698006	5900988698198	5900988698228	5900988698242	5900988698259	5900988698334	5900988698341	5900988698358
Pris i kr. ekskl. moms	1900	1950	2050	2100	2200	2100	2200	2250

HEMSESTIGER med skydebeslag og tilpasset gelænder som standard

MSP NatureLine Ubehandlet



FAKRO MSP NatureLine er basisudgaven af de meget populære hemsestiger, i denne version er den naturlig og produceret i grantræ. Alle FAKRO hemsestiger leveres altid med monteringsbeslag og et gelænder, som kan monteres på højre eller venstre side, helt efter eget ønske.

MSP-WWN Style Hemsestige hvid/klar



FAKRO MSP Style er nyeste skud på stammen og består af klarlakerede trin på en ellers hvidlakeret hemsestige. Det giver et moderne look samtidig med en meget høj komfort i dagligdagen. RAL 9010.

MSP-WW WhiteLine Hemsestige hvid



FAKRO MSP WhiteLine er en komplet hvidlakeret hemsestige med de samme fordele som de øvrige FAKRO hemsestiger som f.eks. gelænder og montagebeslag uden merpris. RAL 9010.



ubehandlet, kan males



skridsikre trin



tilpasses rummets højde



ubehandlet gelænder standard



komplet montagesæt skydebeslag standard



to lag gennemgående akryllak



skridsikre trin



tilpasses rummets højde



lakeret gelænder standard



komplet montagesæt skydebeslag standard



to lag gennemgående akryllak



skridsikre trin



tilpasses rummets højde



lakeret gelænder standard



komplet montagesæt skydebeslag standard



3 års garanti

Meget enkel at samle!

MSP-CC BlackLine

Hemsestige sort



FAKRO MSP BlackLine er en komplet sortlakeret, moderigtig hemsestige i høj kvalitet og finish med de samme fordele som de øvrige FAKRO hemsestiger som f.eks. gelænder og montagebeslag uden merpris. RAL 9005.

MSP-AG Antracit

Hemsestige



FAKRO MSP Antracit er en komplet antracitlakeret, moderigtig hemsestige i høj kvalitet og finish med de samme fordele som de øvrige FAKRO hemsestiger som f.eks. gelænder og montagebeslag uden merpris. RAL 7016.



to-lags akryllak



skridsikre trin



tilpasses rummets højde



lakeret gelænder standard



komplet montagesæt
skydebeslag standard



to-lags akryllak



skridsikre trin



tilpasses rummets højde



lakeret gelænder standard



komplet montagesæt
skydebeslag standard



3 års
garanti

Meget enkel at
samle!

MSP

Natureline hemsestige



Beslag til hemsestigen er standard hos FAKRO



Trappen er udstyret med gelænder, som kan monteres på højre eller venstre side.



Trædefladen for hvert trin er 10 cm bred og med udfræsning for øget sikkerhed og komfort.

FAKRO MSP hemsestigerne er Danmarks mest populære og fås i mange forskellige farver. MSP leveres med gelænder og beslag som standard og er produceret i europæisk grantræ af højeste kvalitet.



ubehandlet, kan males



ubehandlet gelænder standard



skridsikre trin



komplet montagesæt skydebeslag standard



tilpasses rummets højde

Meget enkel at samle!



3 års garanti

SKEMA FOR MSP-HEMSESTIGE

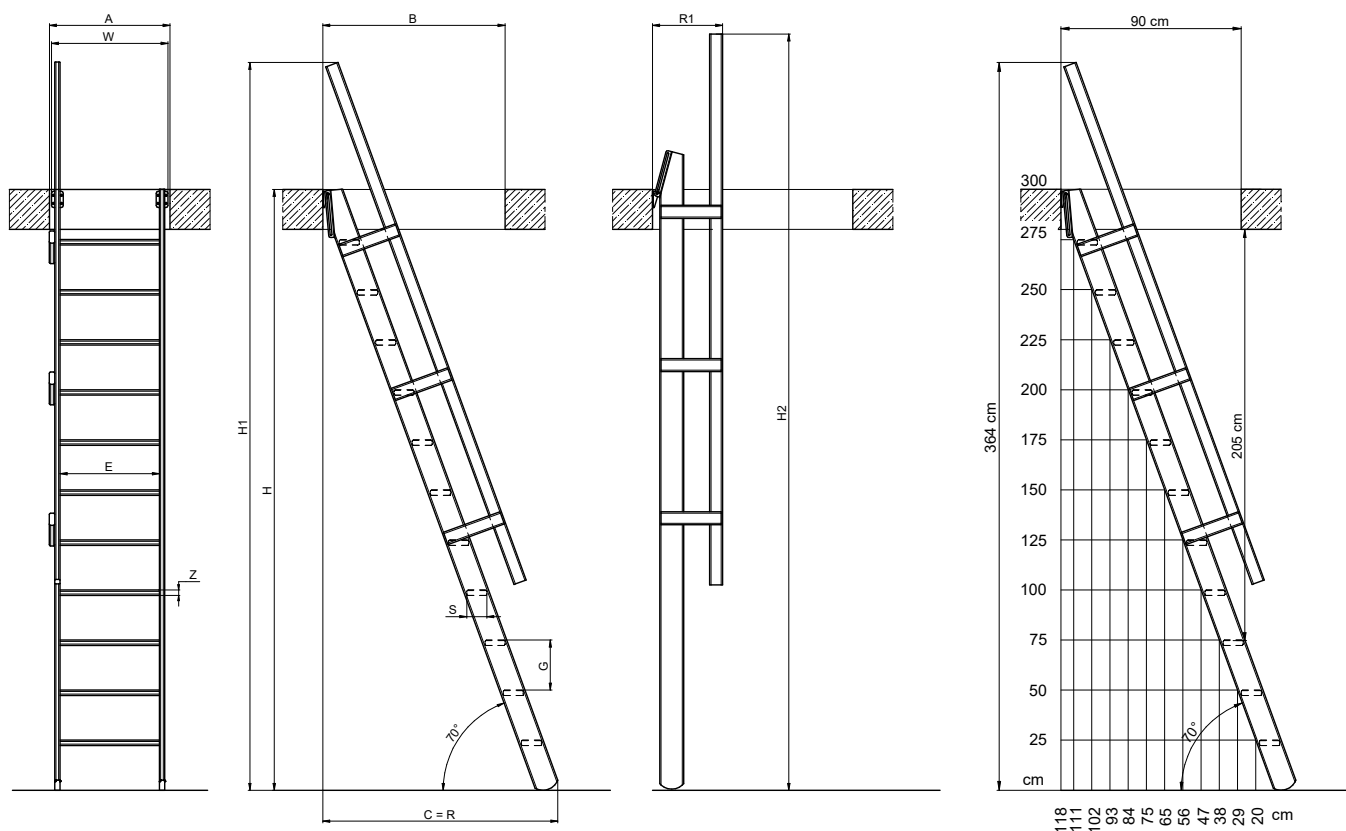

MÅL FOR MSP (i cm)

Variant		55x300
Makshøjden for etagen	H	300
Minimumshøjden for loftet		200
Stigens makshøjde med gelænder, position H1	H1	364
Stigens makshøjde med gelænder, position H2	H2	378
Minimumskrav til loftåbningens størrelse	AxB	60x90
Stigens maksimale pladsbehov på gulvet	C	118
Stigens maksimale pladsbehov på gulvet, m/gelænder	R	118
Pladsbehov i rummet når stigen sættes op ad væg	R1	35
Stigens bredde	W	59
Antal trin		11
Afstand mellem trinene	G	25
Trinenes tykkelse	Z	2,70
Trinenes længde	E	50
Trinenes bredde	S	10
Stigens skråvinkel udslået (i grader)		70

PRIS PÅ HEMSESTIGEN MSP

Trinenes bredde [cm]	55x300cm
EAN	5900988697429
Pris i kr. ekskl. moms	2396

Trappen leveres kun i de ovenfor angivne mål



MSP-WWN
HEMSESTIGE HVID/KLAR

MSP-WW
HEMSESTIGE HVID

MSP-AG
HEMSESTIGE ANTRACIT



MSP-CC
HEMSESTIGE SORT

FAKRO MSP hemsestigerne er Danmarks mest populære og fås i mange forskellige farver. MSP leveres med gelænder og beslag som standard og er produceret i europæisk grantræ af højeste kvalitet.



TRÆ



to-lags akryllak



lakeret gelænder standard



skridsikre trin



komplet montagesæt skydebeslag standard



tilpasses rummets højde

Meget enkel at samle!



3 års garanti

SKEMA FOR HEMSESTIGERNE MSP-WW, MSP-WWN, MSP-AG, MSP-CC

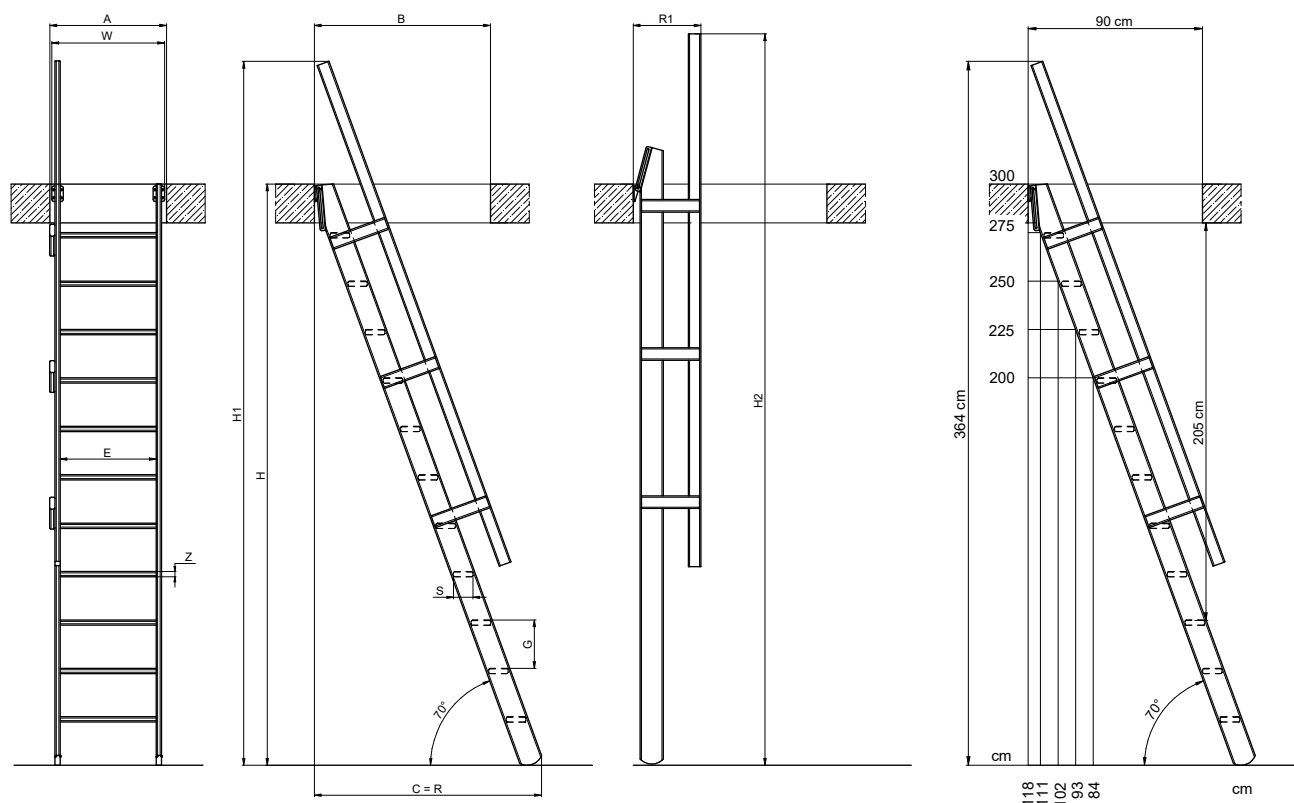

MÅL FOR MSP (i cm)

Variant		55x300
Makshøjden for etagen	H	300
Minimumshøjden for loftet		200
Stigens makshøjde med gelænder, position H1	H1	364
Stigens makshøjde med gelænder, position H2	H2	378
Minimumskrav til loftåbningens størrelse	AxB	60x90
Stigens maksimale pladsbehov på gulvet	C	118
Stigens maksimale pladsbehov på gulvet, m/gelænder	R	118
Pladsbehov i rummet når stigen sættes op ad væg	R1	35
Stigens bredde	W	59
Antal trin		11
Afstand mellem trinene	G	25
Trinenes tykkelse	Z	2,70
Trinenes længde	E	50
Trinenes bredde	S	10
Stigens skråvinkel udslået (i grader)		70

PRIS PÅ HEMSESTIGE MSP-WWN STYLE

EAN	5900988692530
Pris i kr. ekskl. moms	3196

PRIS PÅ HEMSESTIGE MSP-WW HVID

EAN	5900988693131
Pris i kr. ekskl. moms	3196

PRIS PÅ HEMSESTIGE MSP-CC SORT

EAN	5900988693148
Pris i kr. ekskl. moms	3196

PRIS PÅ HEMSESTIGE MSP-AG ANTRACIT

EAN	5900988693230
Pris i kr. ekskl. moms	3196

ROBUSTE TRAPPER



MSU Universal Hemsetrappel



FAKRO MSU Universal hemse-trappen er en kraftigere og bredere trappe udført i grantræ i højeste kvalitet. De ensartede trin og den lette konstruktion sikrer en optimal funktionalitet og komfort. Man kan frit vælge om man ønsker at montere et gelænder til højre eller til venstre eller helt udelade det. For MSU, MSA, MSS og kvartsving gælder det, at de leveres ubehandlet og kan males.

MSA Altero Trappe



FAKRO MSA Altero trappen med de såkaldte kotelettrin er en meget populær trappe udført i grantræ i høj kvalitet. Trinnene og den lette konstruktion sikrer optimal funktionalitet og komfort. Trappen er ideel i rum med begrænset plads. Gelænder kan tilkøbes og kan placeres til højre, venstre eller i begge sider efter ønske.

MSS Superior Trappe



FAKRO MSS Superior trappen er den største trappe i programmet og er karakteriseret af et robust og brugervenligt design. Trappen er udført i grantræ i høj kvalitet. De brede og dybe trin og den knap så stejle montage af trappen i rummet sikrer meget høj komfort. Gelænder kan tilkøbes og kan placeres til højre, venstre eller i begge sider efter ønske.

MSW Kvartsving Højre/venstre



FAKRO MSW Kvartsvingstrappe kan leveres som enten et højre (MSW-R) eller et venstredrej (MSW-L) i kombination med FAKRO MSS Superior trappen. Det gør det muligt at tilpasse trappen præcist til rummet og indretningen. Kombinationen af MSW Kvartsving og MSS gør det muligt at benytte trappen på steder med en loftshøjde op til 357 cm.



ubehandlet, kan males



mulighed for at montere ekstraudstyr



tilpasses rummets højde



komplet montagesæt skydebeslag standard



ubehandlet, kan males



mulighed for at montere ekstraudstyr



tilpasses rummets højde



komplet montagesæt skydebeslag standard



ubehandlet, kan males



mulighed for at montere ekstraudstyr



tilpasses rummets højde



komplet montagesæt skydebeslag standard



ubehandlet, kan males



tilpasses rummets højde



komplet montagesæt skydebeslag standard

Meget enkel at samle!



MSU

Universal trappe



MXH-U gelænderet kan frit monteres efter behov (ekstraudstyr).



En helt igennem robust trappe hvor trinnene skrues i for ekstra sikkerhed.



FAKRO MSU Universal trappen er en meget populær stationær trappe udført i træ i højeste kvalitet. De ensartede trin og den lette konstruktion sikrer en optimal funktionalitet og komfort. Man kan frit vælge om man ønsker at montere gelænderet til højre eller til venstre (ekstraudstyr).



TRÆ



ubehandlet, kan males



tilpasses rummets højde



mulighed for at montere ekstraudstyr



komplet montagesæt skydebeslag standard

Meget enkel at samle!



3 års garanti

SKEMA FOR TRAPPEN MSU UNIVERSAL

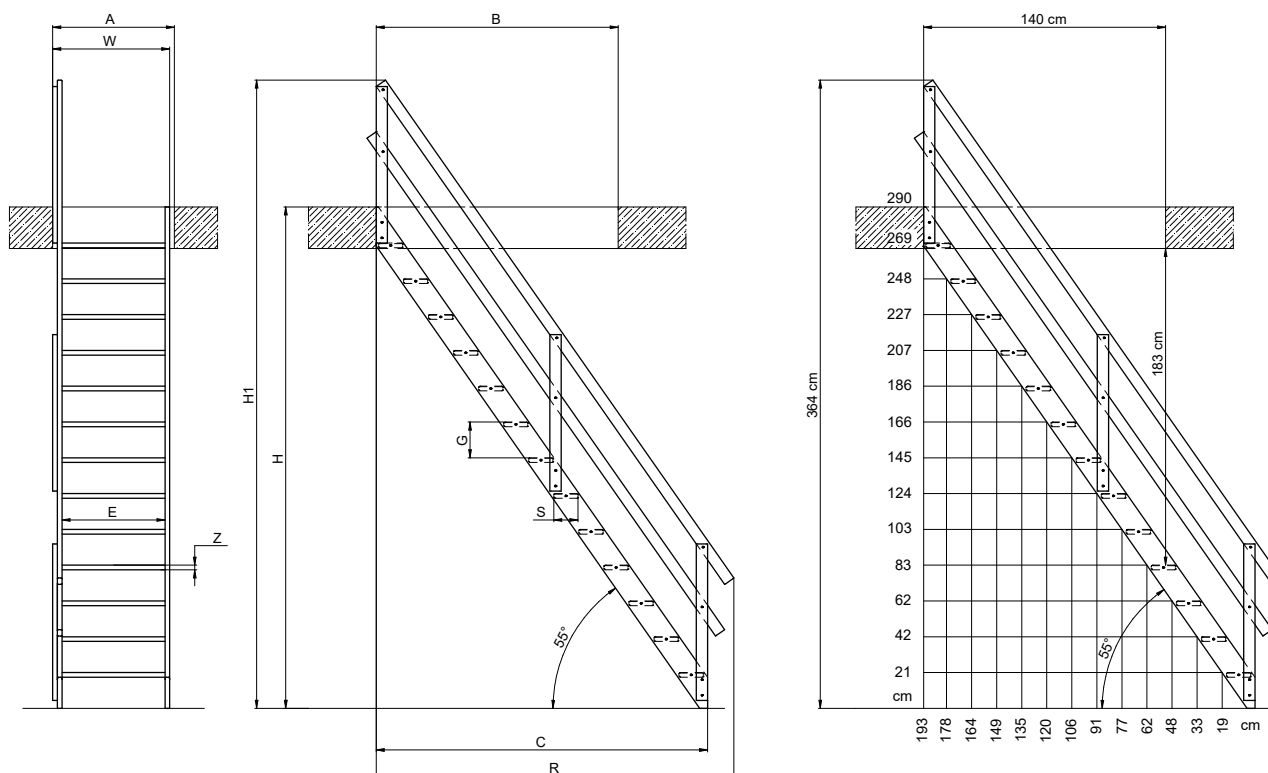

MÅL FOR MSU (i cm)

Variant		65x290
Makshøjden for etagen	H	290
Stigens makshøjde med gelænder, position H1	H1	364
Minimumskrav til loftåbningens størrelse	AxB	70x140
Stigens maksimale pladsbehov på gulvet	C	193
Stigens maksimale pladsbehov på gulvet, m/gelænder	R	207
Stigens bredde	W	65
Antal trin		13
Afstand mellem trinene	G	21
Trinenes tykkelse	Z	2,70
Trinenes længde	E	60
Trinenes bredde	S	14
Stigens skråvinkel udslæet (i grader)		55

PRIS PÅ MSU TRAPPE

Trinenes bredde [cm]	65 cm
EAN	5902411668105
Pris i kr. ekskl. moms	2476

PRIS PÅ GELÆNDER MXH-U

EAN	5902411620288
Pris i kr. ekskl. moms	796

MSA

Altero trappe



FAKRO MSA Altero trappen med forskelligartede trin er en meget populær trappe udført i træ i høj kvalitet. Trinnene og den lette konstruktion sikrer en optimal funktionalitet og komfort når man skal fra det ene rum til det næste. Trappen er ideel i rum med meget begrænset plads til montagen eller hvor der er begrænset med plads til adgangen til loftet. Man kan frit vælge om man ønsker at montere gelænderet til højre eller til venstre (ekstraudstyr).



En helt igennem robust trappe hvor trinnene skrues i for ekstra sikkerhed.



MXH-A gelænderet kan frit monteres efter behov (ekstraudstyr).



Forskelligartet trindesign.



TRÆ



ubehandlet, kan males



tilpasses rummets højde



mulighed for at montere ekstraudstyr



komplet montagesæt skydebeslag standard

Meget enkel at samle!



3 års garanti

SKEMA FOR MSA ALTERO

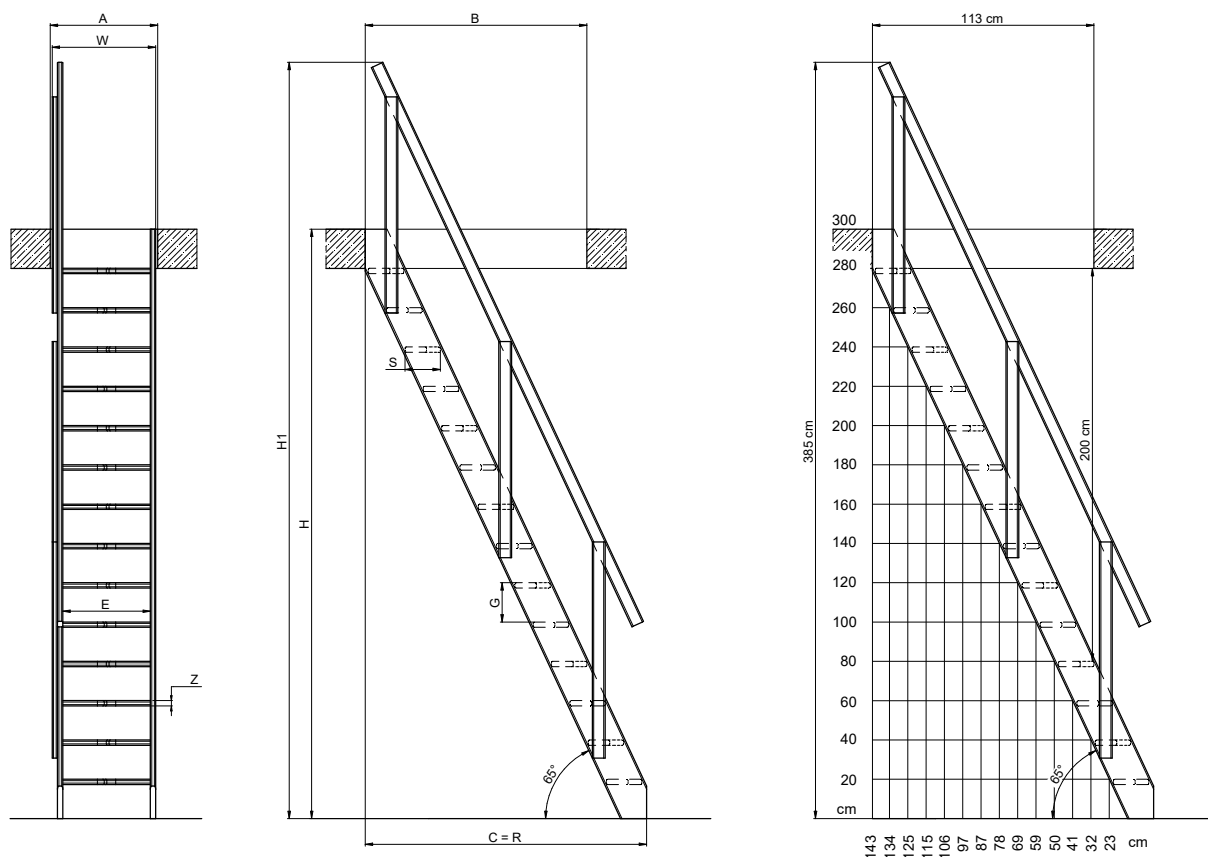

MÅL FOR MSA (i cm)

Variant		60x300
Makshøjden for etagen	H	300
Stigens makshøjde med gelænder, position H1	H1	385
Minimumskrav til loftåbningens størrelse	AxB	64x113
Stigens maksimale pladsbehov på gulvet	C	143
Stigens maksimale pladsbehov på gulvet, m/gelænder	R	143
Stigens bredde	W	63
Antal trin		14
Afstand mellem trinene	G	20
Trinenes tykkelse	Z	2,70
Trinenes længde	E	55
Trinenes bredde	S	18/11
Stigens skråvinkel udslået (i grader)		65

PRIS PÅ MSA TRAPPE

Trinenes bredde [cm]	60 cm
EAN	5900988697436
Pris i kr. ekskl. moms	3996

PRIS PÅ GELÆNDER MXH-A

EAN	5900988697474
Pris i kr. ekskl. moms	796

MSS

Superior trappe



MXH-S gelænderet kan frit monteres efter behov (ekstraudstyr).



En helt igennem robust trappe hvor trinnene skrues i for ekstra sikkerhed.

FAKRO MSS Superior trappen er den største trappe i programmet, karakteriseret ved et robust og brugervenligt design. Den øgede brugervenlighed ses ved de meget brede og komfortable trin og den knap så stejle montage af trappen i rummet. Trappen er produceret i gran. Man kan frit vælge om man ønsker at montere gelænderet til højre eller til venstre (ekstraudstyr).



ubehandlet, kan males



tilpasses rummets højde



mulighed for at montere ekstraudstyr



komplet montagesæt skydebeslag standard

Meget enkel at samle!



3 års garanti

SKEMA FOR MSS SUPERIOR

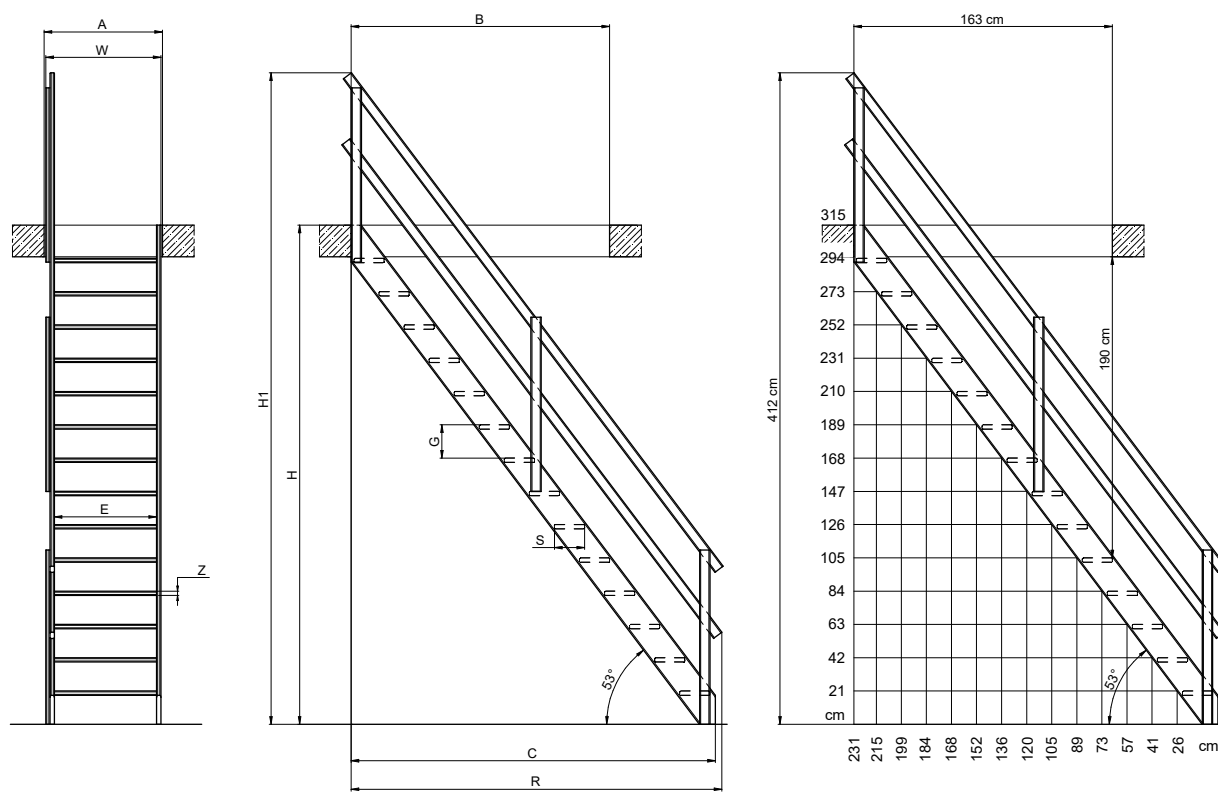

MÅL FOR MSS (i cm)

Variant		70x315
Makshøjden for etagen	H	315
Stigens makshøjde med gelænder, position H1	H1	412
Minimumskrav til loftåbningens størrelse	AxB	75x163
Stigens maksimale pladsbehov på gulvet	C	231
Stigens maksimale pladsbehov på gulvet, m/gelænder	R	234
Stigens bredde	W	73
Antal trin		14
Afstand mellem trinene	G	21
Trinenes tykkelse	Z	2,70
Trinenes længde	E	65
Trinenes bredde	S	19
Stigens skråvinkel udslået (i grader)		53

PRIS PÅ MSS TRAPPE

Trinenes bredde [cm]	70 cm
EAN	5900988697443
Pris i kr. ekskl. moms	3436

PRIS PÅ GELÆNDER MXH-S

EAN	5900988697481
Pris i kr. ekskl. moms	796

MSW-R
Højredrej kvartsving
MSW-L
Venstredrej kvartsving



MSW-L Venstredrej
til MSS trappen



MSW-R Højredrej
til MSS trappen

FAKRO MSW kvartsvingstrappe med enten højre- eller venstredrej i kombination med FAKRO MSS Superior trappen gør det muligt at tilpasse trappen præcist til rummet og indretningen.



ubehandlet, kan males



komplet montagesæt
skydebeslag standard

Meget enkel at samle!



3 års
garanti

SKEMA FOR MSW

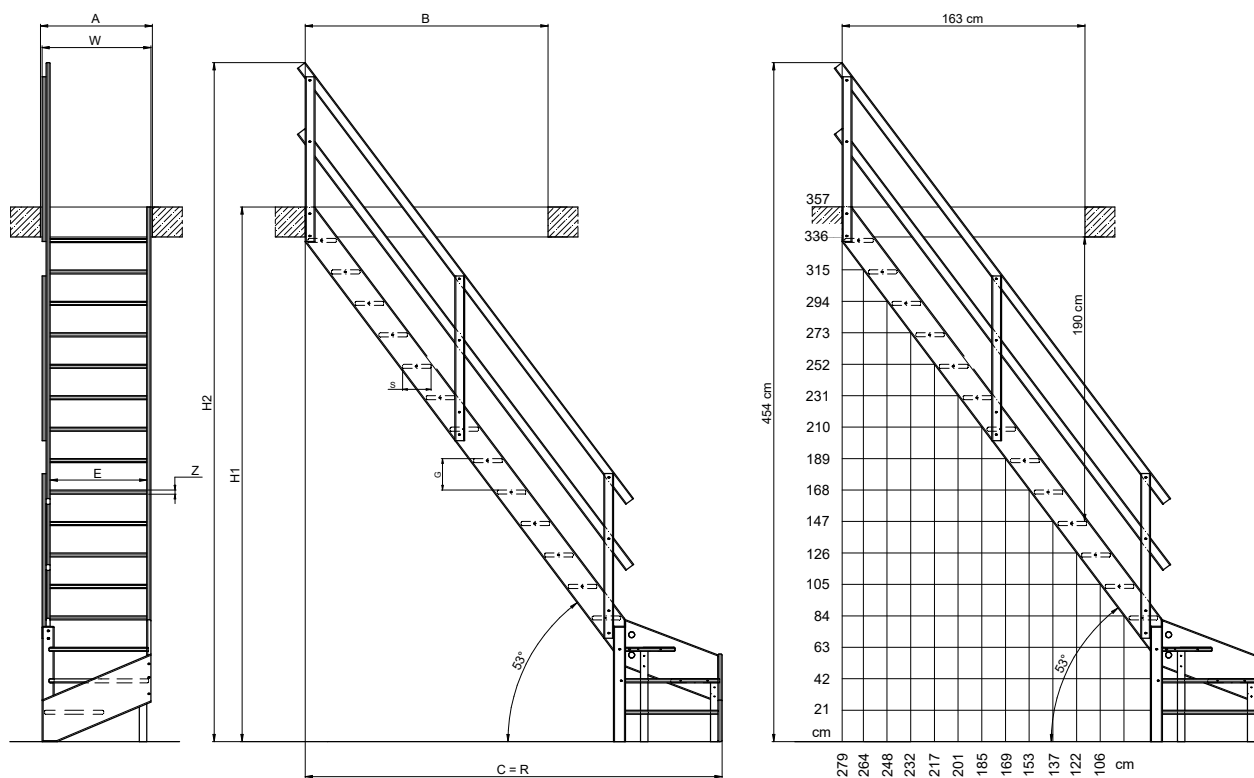

MÅL FOR MSS + MSW (i cm)

Variant		70x357
Makshøjden for etagen	H	357
Stigens makshøjde med gelænder, position H1	H1	454
Minimumskrav til loftåbningens størrelse	AxB	75x163
Stigens maksimale pladsbehov på gulvet	C	279
Stigens maksimale pladsbehov på gulvet, m/gelænder	R	279
Stigens bredde	W	73
Antal trin		16
Afstand mellem trinene	G	21
Trinenes tykkelse	Z	2,7
Trinenes længde	E	65
Trinenes bredde	S	19
Stigens skråvinkel udslået (i grader)		53

PRISER PÅ MSW KVARTSVING

Trinenes bredde [cm]	MSW-LVENSTRE	MSW-R HØJRE
EAN	5900988697450	5900988697467
Pris i kr. ekskl. moms	3000	3000

LXB-U RÆKVÆRK

Beskyttelsesrækværk udført i fyrretræ, sikrer loftsåbningen fra loftsetagen, og gør det også nemmere at gå ned af trappen. Den monteres direkte i gulvet på loftet ved hjælp af kantbeslag til montage. Rækværkets størrelse er tilpasset den største størrelse lofttrapper – 86 x 140 cm, og det kan anvendes ved alle mindre trappestørrelser.

Rækværk LXB-U	Tilgængelig til følgende trapper	
	alle modeller af FAKRO loftstrapper Rækværk	
Standardstørrelse [cm]	86 x 140	
Rækværkets højde [cm]	Til en trappekarm-størrelse <fra 86x140cm skal der tilskrives lister i standardstørrelse	
rækværkets højde [cm]	110	



EAN	5900988989920
Pris i kr. ekskl. moms	600

KANTBESLAG TIL MONTAGE LXX

Kantbeslag til montage gør det lettere og hurtigere at montere trappen i loftet. Monteret i hjørnerne på karmen stabiliserer de konstruktionen og garanterer at diagonalerne holder den samme længde. De stifter der er skruet ind i kantbeslagene sikrer at trappen i loftet hurtigt og nøjagtigt bringes i vater.

Kantbeslag til montage LXX	Tilgængelig til følgende trapper							
	LWK Komfort	LWL Extra	LTK Energy	LWT	LWF 60	LMK	LMP	LMF 60
Monteres i loftet med en maks. tykkelse på [cm]	35		39		43		35	



EAN	5902411620851
Pris i kr. ekskl. moms	300

EKSTRA TRIN LXT

Et ekstra trin til stigen gør den lettere at benytte. Det ekstra trin giver øget komfort og sikkerhed og er specielt anbefalet dér hvor loftet er ekstra isoleret og dermed fylder mere. LXT trinnet monteres i mellem det sidste trin på stigen og loftsgulvet. Kontakt FAKRO Kundeservice for hvilken model der passer til din lofttrappe.



KANTLISTER LXL

Kantlister tjener til at dække revner omkring trappen, som er opstået i forbindelse med monteringen i loftet. De er udført i fyrretræ i naturlig farve (LXL-P) eller hvid (LXL-W) eller af PVC (listerne LXL-PVC). Enkel og let montage giver en hurtig og æstetisk finish på den monterede trappe. I tilfælde af PVC lister kræves der ikke nogen søm for at sætte dem fast til karmen. LXL-PVC lister føres i hvid farve*.

Lister LXL-P/-W	Tilgængelig til følgende trapper						
	LWK Komfort	LWL Extra	LTK Energy	LWT	LWF 60	LMP	LMF 60
Standardstørrelse [cm]	70x140, 86x144						
Rækværkets højde [cm]	1. Til en trappekarm-størrelse < fra 70x140 cm skal der tilskrives lister i standardstørrelse 2. Til en trappekarm-størrelse > fra 70x140 cm skal der bestilles lister i atypisk størrelse, med angivelse af trappekarmens nøjagtige størrelse.						
Listernes tykkelse efter montering på karmen [cm]	1						
Listernes bredde [cm]	3,5						
Maksimal bredde på riller som listerne kan dække efter at de er monteret på trappekarmen [cm]	2,5						



	LXL-P	LXL-W	LXL-P	LXL-W
	70x140		86x144	
EAN	5902411620875	5902411620882	5901827581244	5901827581268
Pris i kr. ekskl. moms	250			

Lister LXL-PVC	Tilgængelig til følgende trapper						
	LWK Komfort	LWL Extra	LTK Energy	LWT	LWF 60	LMP	LMF 60
Standardstørrelse [cm]	60/70 x 120 og 86 x 140, 86x144						
Rækværkets højde [cm]	Til en trappekarm-størrelse < fra 86x140 cm skal der tilskrives lister i standardstørrelse						
Listernes tykkelse efter montering på karmen [cm]	1						
Listernes bredde [cm]	3,3						
Maksimal bredde på riller som listerne kan dække efter at de er monteret på trappekarmen [cm]	2,4						



	LXL-PVC			
	60x120	70x120	86x140	86x144
EAN	5902411620820	5902411620837	5902411620844	5901827581220
Pris i kr. ekskl. moms	250			

* Der kan forekomme en ubetydelig nuanceforskel mellem farven på listerne og farven på kantbeslag og lem.

GREB LXZ

LXZ Greb gør det muligt at lukke LXW-lugen fra loftslokalet, dvs. mens der udføres vedligeholdelsesarbejder på loftet eller på taget.



EAN	5900988903490
Pris i kr. ekskl. moms	220

TOPKARM LXN

Topkarm udført i fyrretræ passer perfekt sammen med karmen som er monteret på loftstrapper, og gør det samtidigt muligt at afslutte hullet i loftet på en æstetisk måde. I tilfælde af etageafgrænsninger som er tykkere end 31 cm, for trapper med 4 segmenter, samt LST og LSZ Saxe-trapper tjener topkarmen ydermere som et element der forlænger karmens højde, og gør det muligt at montere LXW-luge.



Topkarm LXN	Leveres til trapperne								
	LWK Komfort	LWL Extra	LTK Energy	LWT	LWF60	LML	LMF60	LMF	LST
Karmens højde [cm]	10								
Den maksimale højde på topkarmen (ikke standard) [cm]	20								

LXN RF til LMF (120)		LXN R (til LML)							LXN (til LMP, LMF60)			
Karmens højde [cm]	60x120	Karmens højde [cm]	60x120	70x120	70x130	70x140	86x130	92x130	Karmens højde [cm]	60x144	70x144	86x144
EAN	5900988692868	EAN	5903909029033	5903909029057	5903909029064	5903909029071	5903909029088	5900988623992	EAN	5900988623343	5900988623350	5900988623367
Pris i kr. ekskl. moms	750	Pris i kr. ekskl. moms	750	750	750	750	750	750	Pris i kr. ekskl. moms	750	750	750

LXN-topkarmens handelsmål [cm]	50x80	55x111	60x90	60x94	60x100	60x111	60x120	60x130	60x140	70x80	70x94	70x100	70x111	70x120	70x130	70x140
EAN	5900988623008	5900988623213	5900988623220	5900988623077	5900988623060	5900988623046	5900988623015	5900988623022	5900988623039	5900988623329	5900988623176	5900988623169	5900988623145	5900988623114	5900988623121	5900988623138
Pris i kr. ekskl. moms	750	750	750	750	750	750	750	750	750	750	750	750	750	750	750	750

Både ved bestilling af standardstørrelse topkarm og ved atypiske størrelser skal trappens model og handelsmål angives. Topkarmens mål vil svare til målene på trappekarmen.

TOPLUGE LXW

Toplugen forhindrer at der blæser stov ind og samler sig på lemmens overflade og stigen på den sammenfoldede loftstrappe. Den forbedrer parametrene for trappens isolering og tæthed. Toplugen består af en ramme med en termoiserende lem med en tykkelse på 3,6 cm, beslag, greb til forstærkning, servomotor på gas, samt drejelige greb til at lukke. Rammen er endvidere udstyret med en omsluttende tætningsliste.



LXW Topluge	Tilgængelig til følgende trapper								
	LWK Komfort	LWL Extra	LTK Energy	LWT	LWF 60	LML	LMF 60	LMF	LST
Den maksimale tykkelse på etageafgrænsningen hvor det er muligt at montere lugen [cm]	31 cm - efter montage af standardlugen udvides til 41 cm. For lofttrapper med 4 segmenter skal der benyttes en lugeudvidelse	31 cm - efter montage af standardlugen udvides til 41 cm.	35 cm - efter montage af standardlugen udvides til 49 cm.	39 cm - efter montage af standardlugen udvides til 49 cm.	39 cm - efter montage af standardlugen udvides til 49 cm.	48 cm - efter montage af standardlugen udvides til 58 cm.	39 cm - efter montage af standardlugen udvides til 49 cm.	33 cm - efter montage af standardlugen udvides til 43 cm.	41 cm hvor det er et krav at benytte udvidelsesversionen.
Højden på lugens ramme [cm]	20								

LXW RF til LMF (120)		LXW R (til LML)							LXW (til LMP, LMF60)			
handelsmål for LXW-topluge [cm]	60x120	handelsmål for LXW-topluge [cm]	60x120	70x120	70x130	70x140	86x130	92x130	handelsmål for LXW-topluge [cm]	60x144	70x144	86x144
EAN	5900988692851	EAN	5903909028951	5903909028975	5903909028982	5903909028999	5903909029002	5900988622995	EAN	5900988622346	5900988622353	5900988622360
Pris i kr. ekskl. moms	1450	Pris i kr. ekskl. moms	1450	1450	1450	1450	1450	1450	Pris i kr. ekskl. moms	1450	1450	1450

handelsmål for LXW-topluge	50x80	55x111	60x90	60x94	60x100	60x111	60x120	60x130	60x140	70x80	70x94	70x100	70x111	70x120	70x130	70x140
EAN	5900988622001	5900988622216	5900988622223	5900988622070	5900988622063	5900988622049	5900988622018	5900988622025	5900988622032	5900988622322	5900988622179	5900988622162	5900988622148	5900988622117	5900988622124	5900988622131
Pris i kr. ekskl. moms	1450	1450	1450	1450	1450	1450	1450	1450	1450	1450	1450	1450	1450	1450	1450	1450

Både ved bestilling af standardstørrelse topkarm og ved atypiske størrelser skal trappens model og handelsmål angives. Topkarmens mål vil svare til målene på trappekarmen.

ISOLERINGSSÆT LXW

Isoleringssettet tjener til en hurtig og tætsluttende udførelse af termisk isolering af åbninger mellem karmen på den monterede trappe og åbningen i loftet. Anvendelsen af dette sæt gør det muligt at opnå en såkaldt „varm montage“, som er særlig vigtig ved energirigtigt byggeri og i passive (bæredygtige) huse. I sættet indgår der en fugtbestandig krans og termoiserende materiale i form af klodser af fåreuld samt krans, som tillader fugtgennemtrængning.



LXD Isoleringssett	Tilgængelig til følgende trapper			
	LWK Komfort	LWL Extra	LTK Energy	LWT
Standardstørrelse [cm]	60/70x120 og 86 x 144			
Rækværkets højde [cm] [cm]	Til en trappekarm-størrelse < fra 86x140 cm skal der tilpasses et sæt i standardstørrelse			
LXD-topkarmens handelsmål [cm]	60x120	70x120	86x144	
EAN	5901827018672	5901827018689	5901827855024	
Pris i kr. ekskl. moms	350	350	450	

FØDDER LXS

Fødder i brun farve monteres på stigenes sidste segment som finish på trappen. Det giver trappen et æstetisk udseende, og takket være den rigtige formgivning forbedrer det stigenes stabilitet. Egenskaberne i det materiale som de er udført i medfører at de ikke ridser i gulvoverfladen. Tilgængelige for segmenttrapper med træstige (med undtagelse af stiger i 4 segmenter).

EAN	5902411620271
Pris i kr. ekskl. moms	80



LXS-W

Fødder specielt tilpasset loftstrapper i træ og er et alternativ til standardmodellen LXS. Denne version gør det muligt at forøge længden af stigen. Derudover beskytter den også stigen mod slitage. Gulvet ridses ikke da der medfølger en gummikappe. Velegnet til lofttrappe-modellerne LWT, LTK, LWF.



LXS-M

Sorte fødder tilpasset metalstiger og øger stabilitet og komfort samtidig med at den medfølgende gummikappe beskytter gulvet mod ridser. Specielt beregnet til LMF60 lofttrappen.



AFLASTNINGSMEKANISME LXM

Mekanismen understøtter således foldning og udfoldning af stigen og bidrager til forbedret komfort og sikker brug. Lofttrappen kan betjenes ved hjælp af en stang (åbning og lukning af lugen, foldning og udfoldning af stigen). Fås til følgende lofttrapper: 3-delt trætrappe (LXM 3) og med metaltrappe (LXM-M). LXM-mekanismen kan monteres på venstre eller højre side af stigen (monteret på den modsatte side af LXH gelænderet).



GELÆNDER I METAL LXH

Det rødmaalede gelænder er monteret på stigen vinklede beslag. Den kan monteres på den ene eller begge sider af stigen (se billede), hvilket gør det lettere og sikrere at betjene lofttrappen. Alle FAKRO lofttrapper, der markedsføres i Danmark i træ, er kendetegnet ved det røde gelænder i høj kvalitet og med sikkerhed for øje.

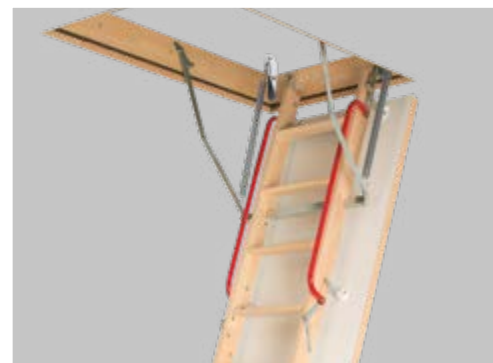



FAKRO®

FAKRO Danmark A/S
Bredgade 45
7400 Herning
tel +45 70 25 25 31
fakro@fakro.dk
www.fakro.dk

FAKRO reserves the right to change specifications and technical parameters of products without prior notice.